

Algoritmi e Strutture Dati

Strutture Dati Elementari

Insiemi

- Un **insieme** è una **collezione di oggetti** distinguibili chiamati **elementi** (o membri) dell'insieme.
- $a \in S$ significa che **a** è **un membro** de (o **appartiene** a) **S**
- $b \notin S$ significa che **b NON** è un **membro** de (o **NON appartiene** a) **S**
- **Esempi:**
 - \mathbb{N} denota l'insieme dei **numeri naturali**
 - \mathbb{R} denota l'insieme dei **numeri reali**
 - \emptyset denota l'**insieme vuoto**

Insiemi Dinamici

- Gli *algoritmi* manipolano *collezioni di dati* come insiemi di elementi
- Gli insiemi rappresentati e manipolati da algoritmi in generale cambiano nel tempo:
 - *crescono in dimensione* (cioè nel numero di elementi che contengono)
 - *diminuiscono in dimensione*
 - *la collezione di elementi che contengono può mutare nel tempo*

Per questo vengono chiamati *Insiemi Dinamici*

Insiemi Dinamici

Spesso gli **elementi** di un insieme dinamico sono **oggetti strutturati** che contengono

- una “**chiave**” identificativa **k** dell'elemento all'interno dell'insieme
- altri “**dati satellite**”, contenuti in opportuni campi di cui sono costituiti gli elementi dell'insieme

I dati satellite non vengono in genere direttamente usati per implementare le operazioni sull'insieme.

Operazioni su Insiemi Dinamici

Esempi di operazioni su insiemi dinamici

➤ Operazioni di Ricerca:

- **Ricerca(S,k):**
- **Minimo(S):**
- **Massimo(S):**
- **Successore(S,x):**
- **Predecessore(S,x):**

Operazioni su Insiemi Dinamici

Esempi di operazioni su insiemi dinamici

➤ *Operazioni di Modifica:*

- *Inserimento(S,x):*
- *Cancellazione(S,x):*

Stack

Uno **Stack** è un insieme dinamico in cui l'elemento rimosso dall'operazione di **cancellazione** è predeterminato.

In uno **Stack** questo elemento è l'**ultimo elemento** inserito.

Uno **Stack** può essere visto come una **lista** di tipo **“last in, first out” (LIFO)**

- **Nuovi elementi** vengono inseriti in **testa** e prelevati **dalla testa**

Operazioni su Stack

Due Operazioni di Modifica:

Inserimento: $Push(S, x)$

- aggiunge un elemento in cima allo Stack

Cancellazione: $Pop(S)$

- rimuove un elemento dalla cima dello Stack

Altre operazioni: $Stack-Vuoto(S)$

- verifica se lo Stack è vuoto (ritorna *True* o *False*)

Operazioni su Stack

Due Operazioni di Modifica:

Inserimento: $Push(S, x)$

- aggiunge un elemento in cima allo Stack

Cancellazione: $Pop(S)$

- rimuove un elemento dalla cima dello Stack

Altre operazioni: $Stack-Vuoto$

- verifica se lo Stack è vuoto ($False$)

Uno **Stack** può essere immaginato come una **pila di piatti!**

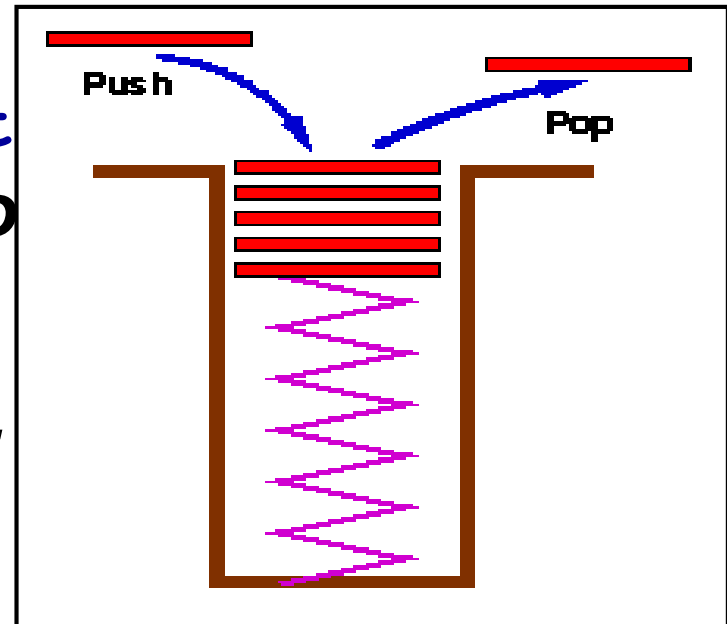

Operazioni su Stack

```
Algoritmo Stack-Vuoto ( $S$ )  
  IF  $top[S] = 0$   
    THEN return TRUE  
    ELSE return FALSE
```

*$top[S]$: un intero che rappresenta, in ogni istante, il **numero di elementi presenti** nello Stack*

Operazioni su Stack

```
Algoritmo Stack-Vuoto ( $S$ )
```

```
  IF  $top[S] = 0$ 
```

```
    THEN return TRUE
```

```
    ELSE return FALSE
```

```
Algoritmo Push ( $S, x$ )
```

```
   $top[S] = top[S] + 1$ 
```

```
   $S[top[S]] = x$ 
```

Assumiamo qui che l'operazione di **aggiunta** di un **elemento nello Stack S** sia realizzata come l'**aggiunta** di un **elemento ad un array**

Operazioni su Stack

- **Problema:**
 - Che succede se eseguiamo un operazione di **pop** (estrazione) di un elemento **quando lo Stack è vuoto?**
 - Questo è chiamato **Stack Underflow**. È necessario implementare l'operazione di **pop** con un meccanismo per verificare se questo è il caso.

Operazioni su Stack

```
Algoritmo Stack-Vuoto (S)
```

```
  IF  $top[S] = 0$ 
```

```
    THEN return TRUE
```

```
    ELSE return FALSE
```

```
Algoritmo Push (S, x)
```

```
   $top[S] = top[S] + 1$ 
```

```
   $S[top[S]] = x$ 
```

```
Algoritmo Pop (S)
```

```
  IF Stack-Vuoto (S)
```

```
    THEN ERROR "underflow"
```

```
    ELSE  $top[S] = top[S] - 1$ 
```

```
        return  $S[top[S] + 1]$ 
```

Stack: implementazione

- **Problema:**
 - Che succede se eseguiamo un operazione di **push** (inserimento) di un elemento **quando lo Stack è pieno?**
 - Questo è chiamato **Stack Overflow**. È necessario implementare l'operazione di **push** con un meccanismo per verificare se questo è il caso. (**SEMPLICE ESERCIZIO**)

Stack: implementazione

- **Arrays**
 - **Permettono di implementare stack in modo semplice**
 - **Flessibilità limitata, *ma* incontra parecchi casi di utilizzo**
 - **La capacità dello Stack è tipicamente limitata ad una quantità costante:**
 - **dalla dimensione dell'array utilizzato**
 - **chiaramente limitata dalla memoria disponibile del computer.**
- **Possibile implementarlo con Liste Puntate.**

Stack: applicazione

- **Stack è molto frequente in Informatica:**
 - Elemento chiave nel meccanismo che implementa la **chiamata/ritorno** di funzioni/procedure
 - **Record di attivazione** permettono la ricorsione.
 - Chiamata: *push* di un record di attivazione
 - Return: *pop* di un record di attivazione

Gestione della memoria dei processi

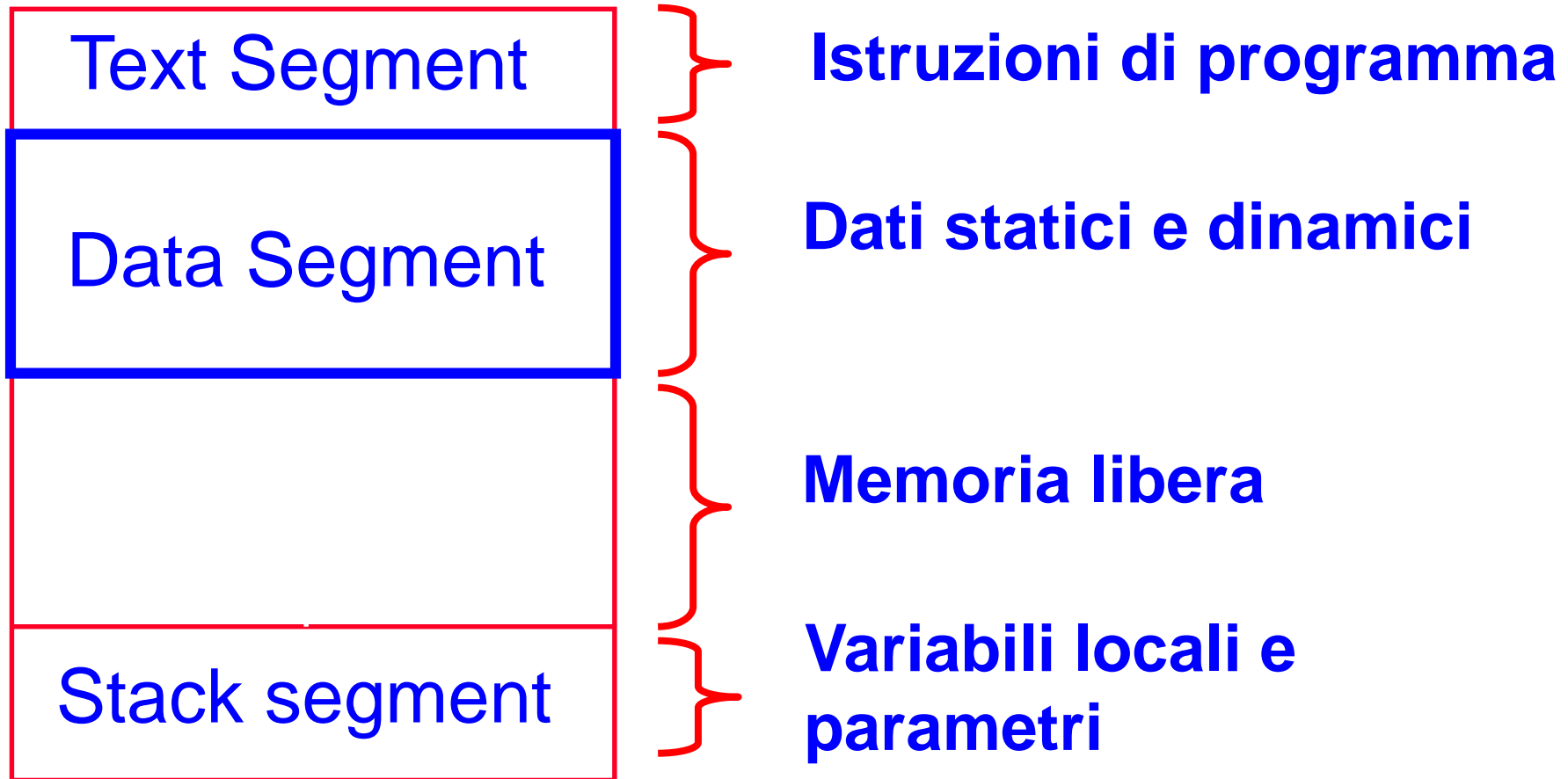

Gestione della memoria dei processi

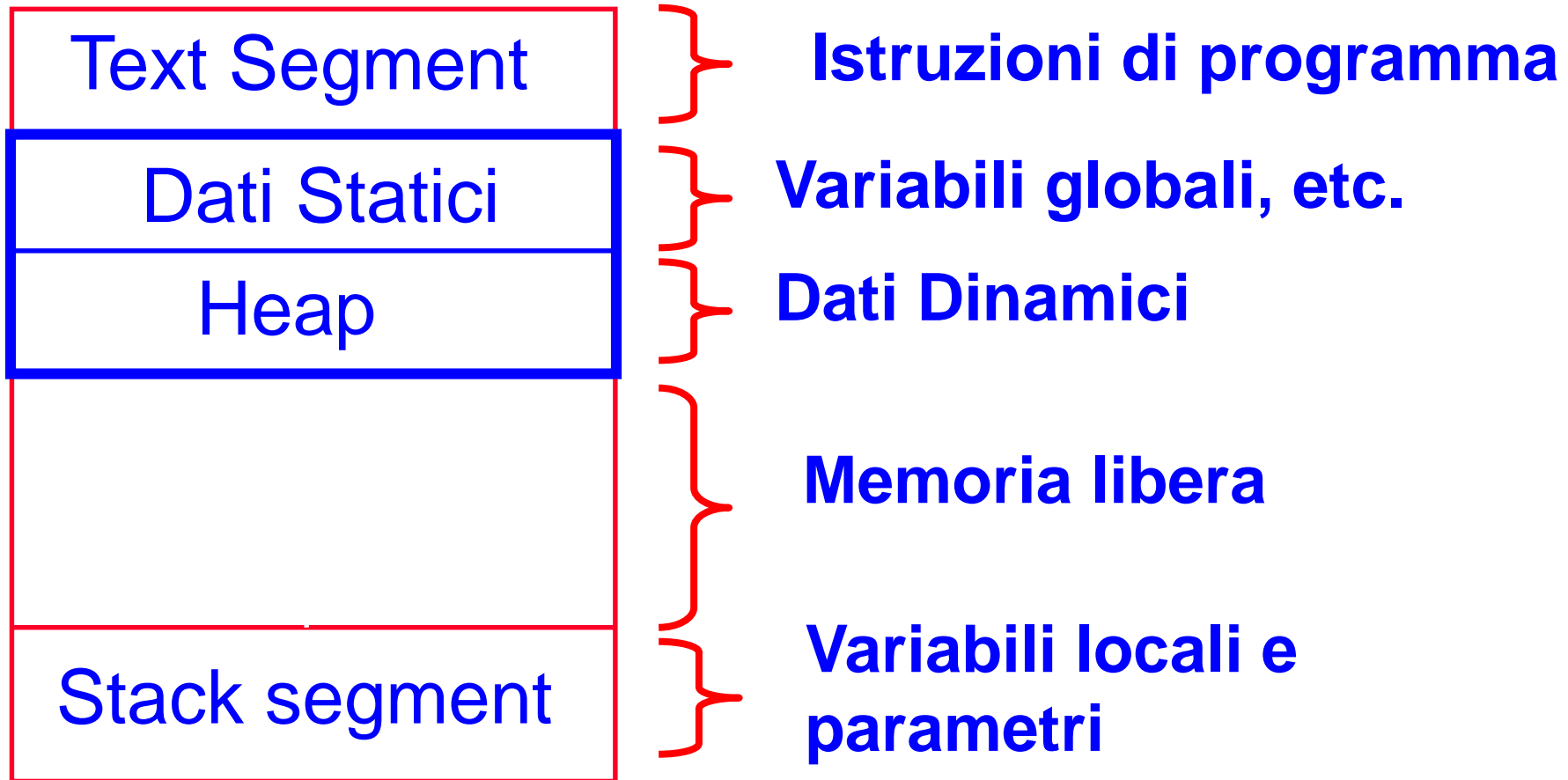

Gestione della memoria dei processi

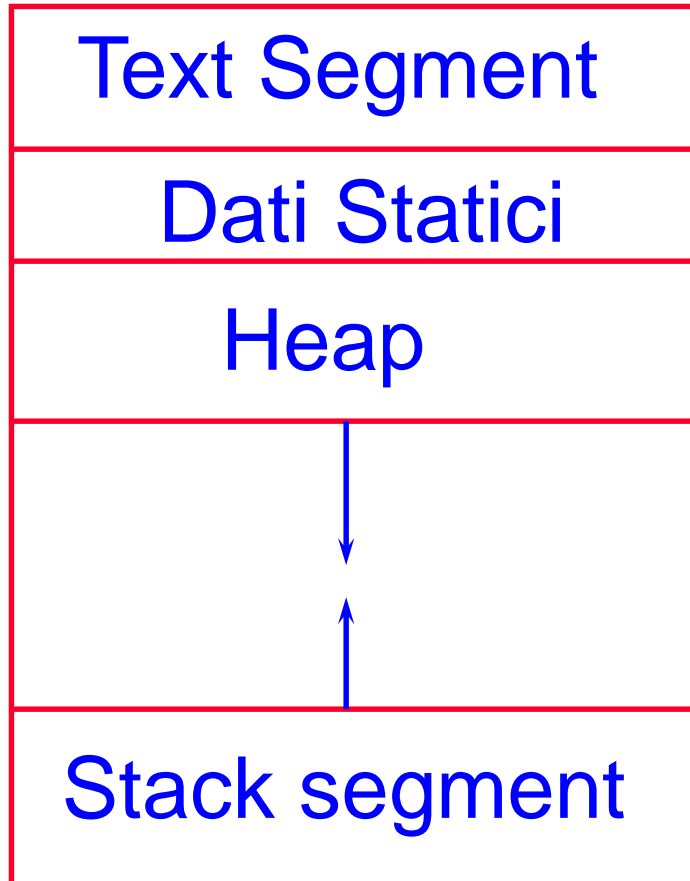

La memoria è allocata e deallocata secondo necessità

Stack: applicazioni

- **Stacks è molto frequente:**
 - Elemento chiave nel meccanismo che implementa la **chiamata/return** a funzioni/procedure
 - **Record di attivazione** permettono la ricorsione.
 - Chiamata: *push* di un record di attivazione
 - Return: *pop* di un record di attivazione
- **Record di Attivazione contiene**
 - Argomenti (parametri formali) della funzione
 - Indirizzo di ritorno
 - Valore di ritorno della funzione
 - Variabili locali della funzione

Stack di Record di Attivazione in LP

Programma

```
function f(int x,int y)
{
    int a;
    if ( term_cond )
        return ...;
    a = ...;
    return g( a );
}
```

```
function g( int z )
{
    int p, q;
    p = ... ;
    q = ... ;
    return f(p,q);
}
```

Stack di Record di Attivazione in LP

Programma

```
function f(int x,int y)
{
  int a;
  if ( term_cond )
    return ...;
  a = ...;
  return g( a );
}
```

```
function g( int z )
{
  int p, q;
  p = ... ;
  q = ... ;
  return f(p,q);
}
```

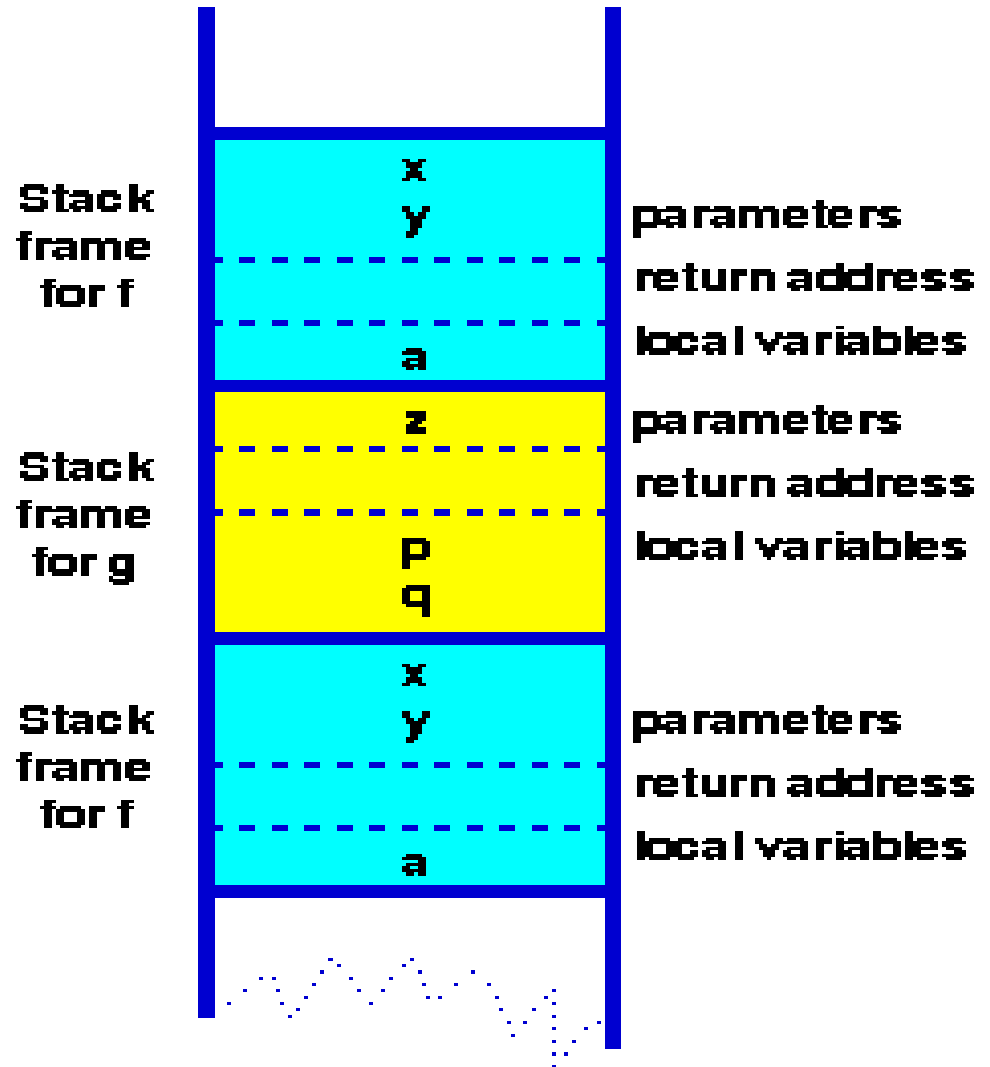

Stack di Record di Attivazione in LP

Programma

```
function f(int x,int y)
{
  int a;
  if ( term_cond )
    return ...;
  a = ...;
  return g( a );
}
```

```
function g( int z )
{
  int p, q;
  p = ... ;
  q = ... ;
  return f(p,q);
}
```

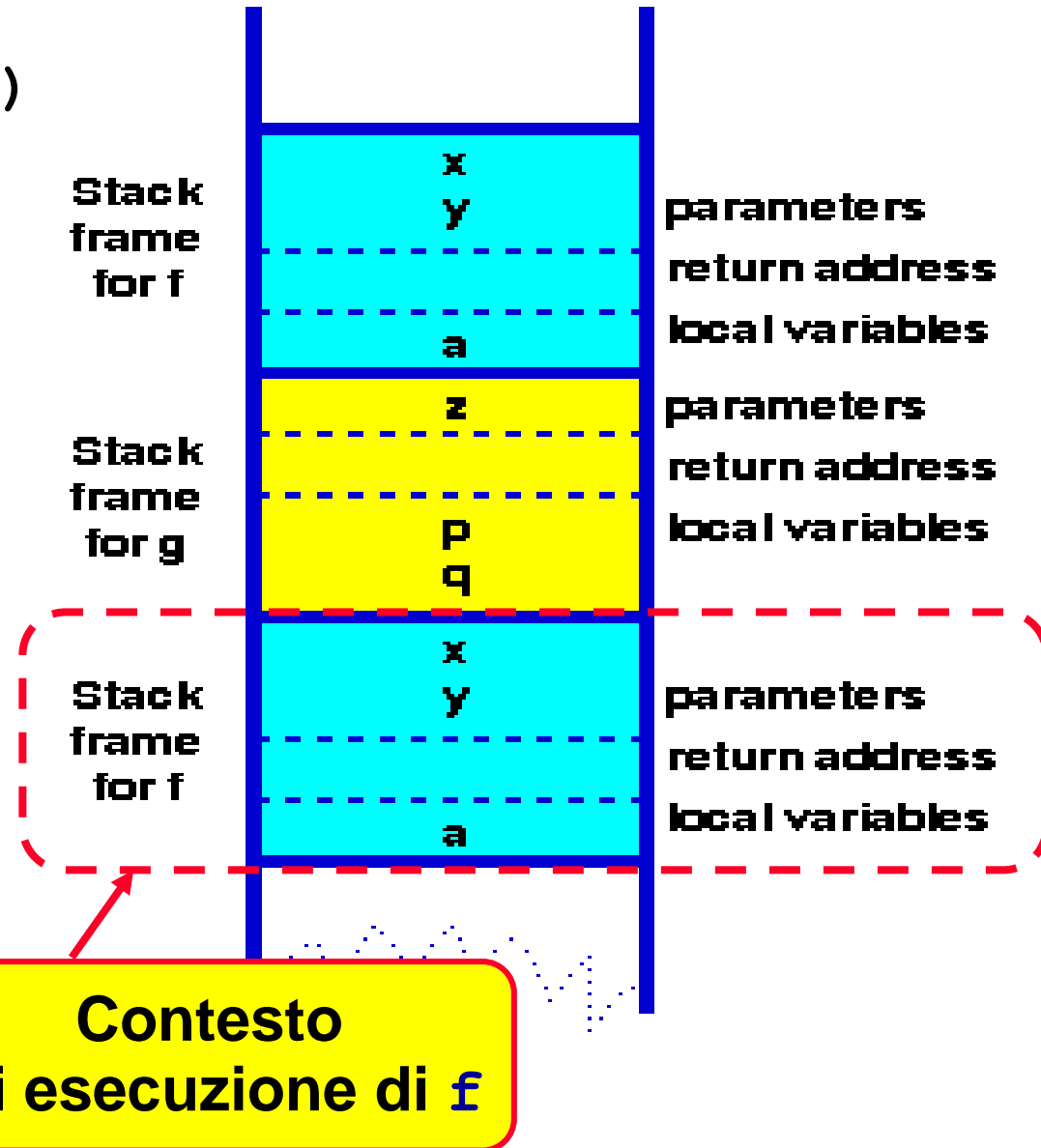

Code

Una Coda è un insieme dinamico in cui l'elemento rimosso dall'operazione di **cancellazione** è predeterminato.

In una **Coda** questo elemento è l'elemento che per più tempo è rimasto nell'insieme.

Una **Coda** implementa una lista di tipo “**first in, first out**” (**FIFO**)

Code

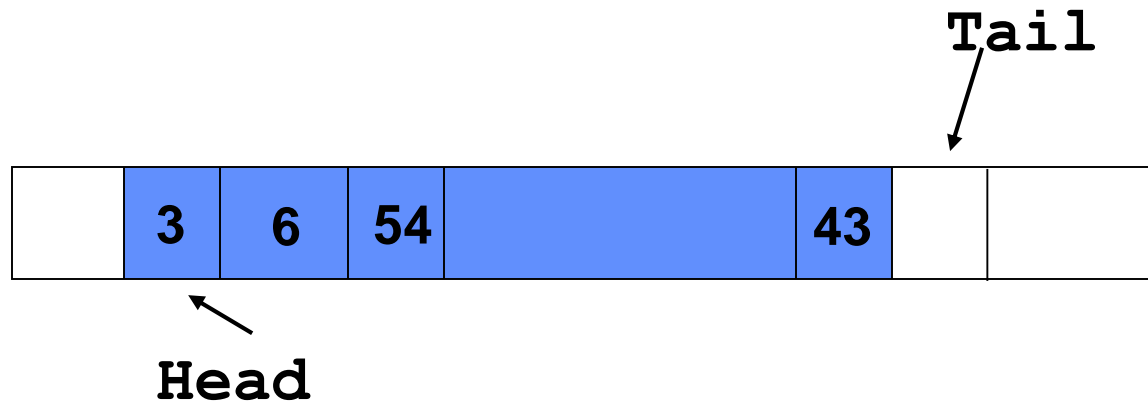

Una Coda implementa una lista di tipo “**first in, first out**” (**FIFO**)

- **Possiede una testa (**Head**) ed una coda (**Tail**)**

Code

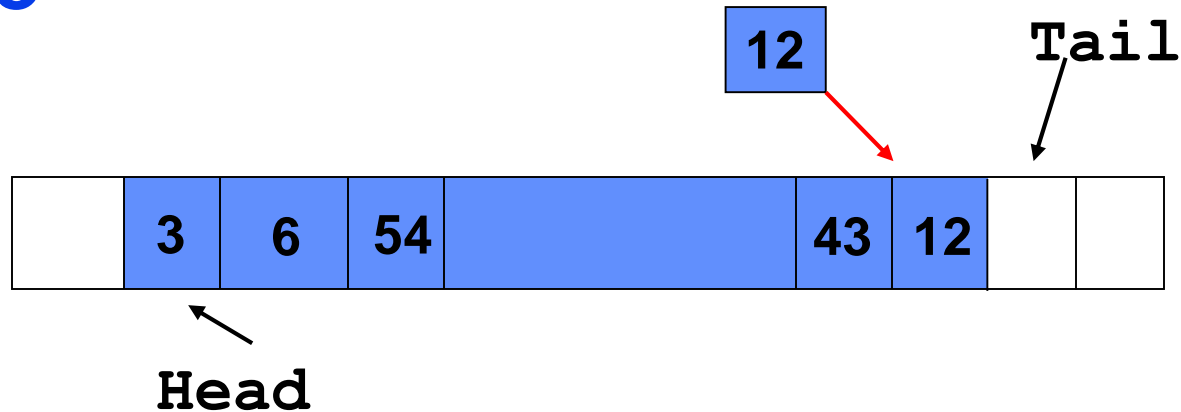

Una **Coda** implementa una lista di tipo “**first in, first out**” (**FIFO**)

- Possiede una testa (**Head**) ed una coda (**Tail**)
- Quando si **aggiunge** un elemento, viene inserito in coda **al posto referenziato da Tail**

Code

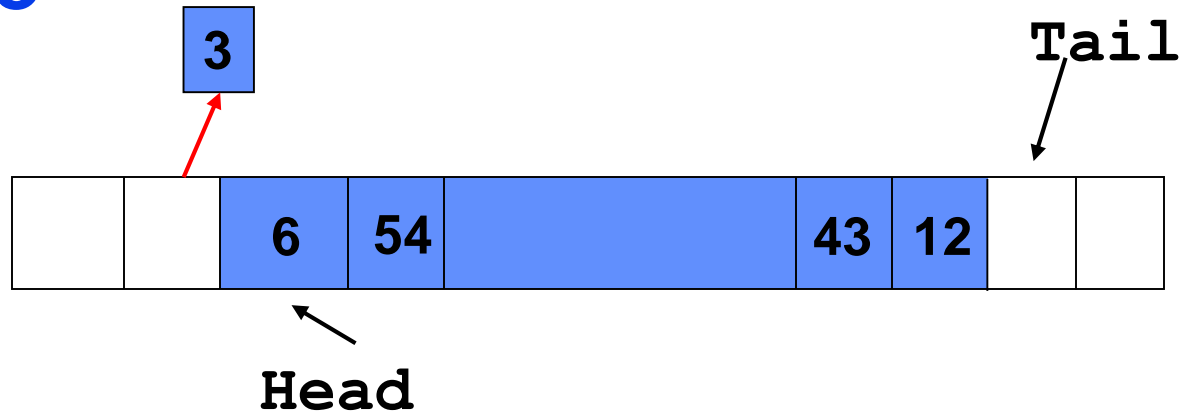

Una **Coda** implementa una lista di tipo “**first in, first out**” (**FIFO**)

- Possiede una testa (**Head**) ed una coda (**Tail**)
- Quando si **aggiunge** un elemento, viene inserito in coda **al posto referenziato da Tail**
- Quando si **estrae** un elemento, viene estratto **dalla testa**

Code

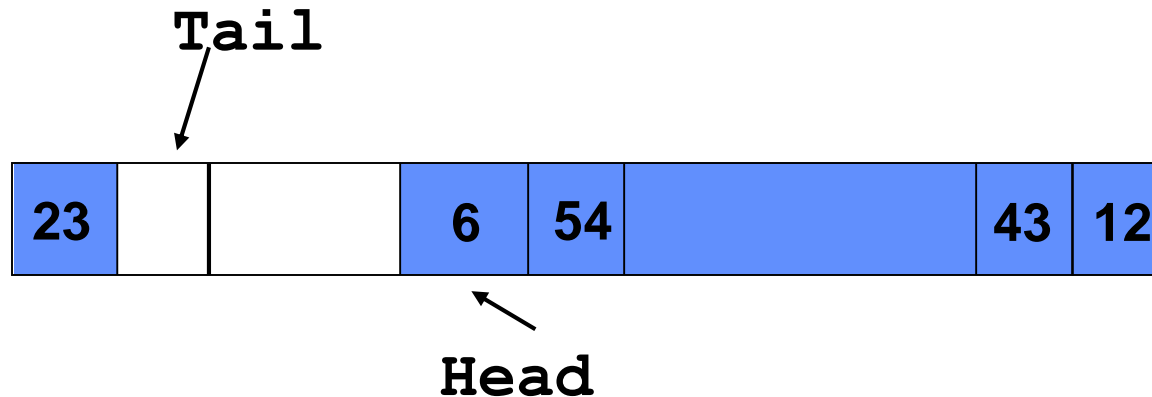

Una **Coda** implementa una lista di tipo “**first in, first out**” (**FIFO**)

- La “**finestra**” dell’array occupata dalla **coda** si sposta lungo l’array!

Code

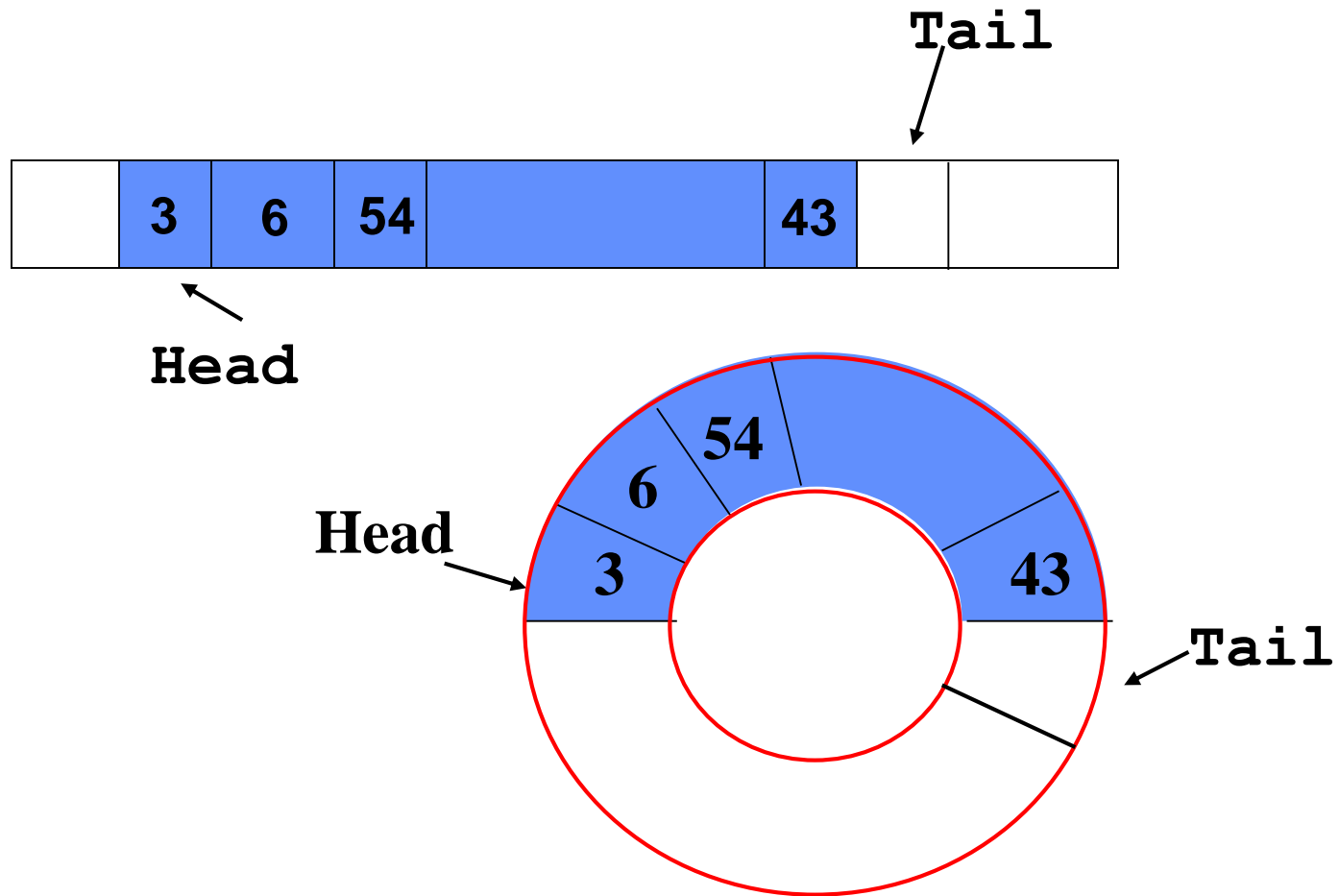

La “**finestra**” dell’array occupata dalla **coda** si sposta lungo l’array!

Array Circolare
implementato ad esempio
con una operazione di
modulo

Operazioni su Code

```
Algoritmo Accoda (Q, x)
  Q[Tail[Q]] = x
  IF Tail[Q] = Length[Q]
    THEN Tail[Q] = 1
    ELSE Tail[Q] = Tail[Q] + 1
```

Operazioni su Code

```
Algoritmo Accoda (Q, x)
```

```
  Q[Tail[Q]]=x
```

```
  IF Tail[Q]=Length[Q]
```

```
    THEN Tail[Q]=1
```

```
    ELSE Tail[Q]=Tail[Q]+1
```

```
Algoritmo Estrai-da-Coda (Q)
```

```
  x=Q[Head[Q]]
```

```
  IF Head[Q]=Length[Q]
```

```
    THEN Head[Q]=1
```

```
    ELSE Head[Q]=Head[Q]+1
```

```
  return x
```

Operazioni su Code: con modulo

Assumendo che l'array Q abbia indici $0 \dots (n-1)$:

```
Algoritmo Accoda ( $Q, x$ )  
   $Q[\text{Tail}[Q]] = x$   
   $\text{Tail}[Q] = (\text{Tail}[Q] + 1) \bmod n$ 
```

```
Algoritmo Estrai-da-Coda ( $Q$ )  
   $x = Q[\text{Head}[Q]]$   
   $\text{Head}[Q] = (\text{Head}[Q] + 1) \bmod n$   
  return  $x$ 
```

Mancano anche qui le verifiche del caso in cui la coda sia piena e/o vuota. (ESERCIZIO)

Liste Puntate

Una Liste Puntata è un insieme dinamico in cui ogni elemento ha una chiave (*key*) ed un riferimento all'elemento successivo (*next*) dell'insieme.

È una struttura dati ad accesso strettamente sequenziale!

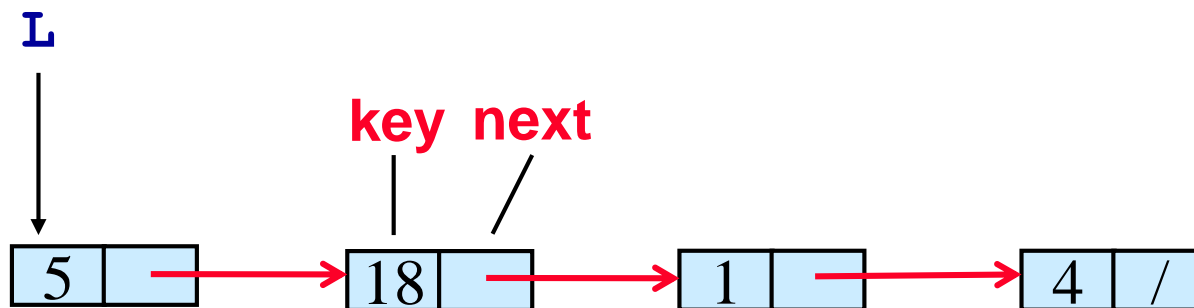

Operazioni su Liste Puntate

```
algoritmo Lista-Cerca-ric(L, k)
  IF L ≠ NIL and key[L] ≠ k THEN
    return Lista-Cerca-ric(next[L], k)
  return L
```

...

```
elem = Lista-Cerca-ric(L, k)
```

...

L



Operazioni su Liste Puntate

```
Algoritmo Lista-Insert( $L, k$ )  
  "alloca nodo new"  
   $key[new] = k$   
   $next[new] = L$   
  return new
```

```
...  
 $L = \text{Lista-insert}(L, k)$   
...
```

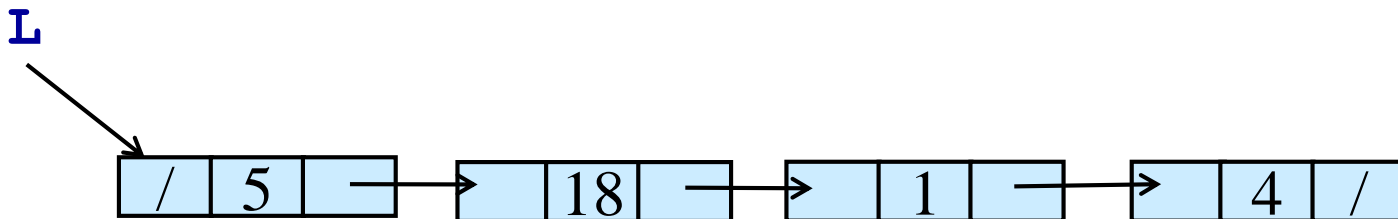

Operazioni su Liste Puntate (ordinata)

```
Algoritmo Lista-Ord-insert(L, k)
  IF L ≠ NIL && key[L] < k THEN
    next[L] = Lista-Ord-insert(next[L], k)
  ELSE /* chiave k è la più piccola in L */
    "alloca nodo elem"
    key[elem] = k
    next[elem] = L
    L = elem
  return L
```

...

```
L = Lista-Ord-insert(L, k)
```

...

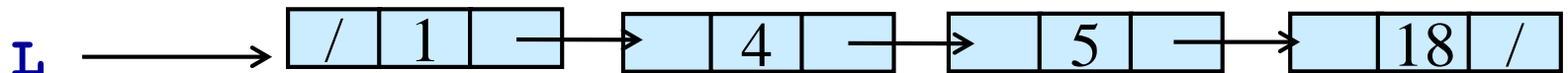

Operazioni su Liste Puntate

```
Algoritmo Lista-cancella-r(L, k)  
  IF L ≠ NIL THEN  
    IF key[L] = k THEN  
      elem = L  
      L = next[L]  
      “dealloca elem”  
    ELSE /* chiave k trovata in L */  
      next[L] = Lista-cancella-r(next[L], k)  
  return L
```

...

```
L = Lista-cancella-r(L, k)
```

...



Esercizio

Scrivere un algoritmo ricorsivo che cancelli da una lista ordinata L tutti gli elementi con chiave compresa tra i valori k_1 e k_2 (con $k_1 \leq k_2$).

Liste Puntate Doppie

Una Liste Doppia Puntata è un insieme dinamico in cui in cui ogni elemento ha:

- una chiave (*key*)
- un riferimento (*next*) all'elemento successivo dell'insieme
- un riferimento (*prev*) all'elemento precedente dell'insieme.

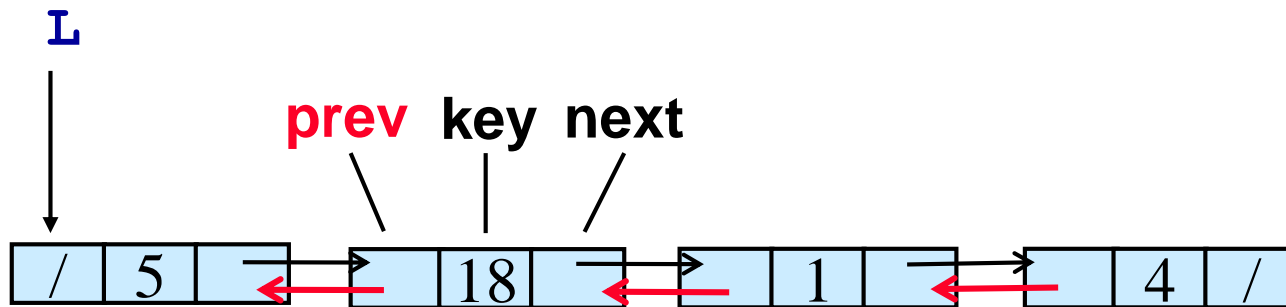

Liste Puntate Circolare

Una Lista Circolare puntata è un insieme dinamico in cui in cui ogni elemento ha:

- una chiave (*key*) e
- un riferimento (*next*) all'elemento successivo dell'insieme.

L'ultimo elemento ha un riferimento alla testa della lista

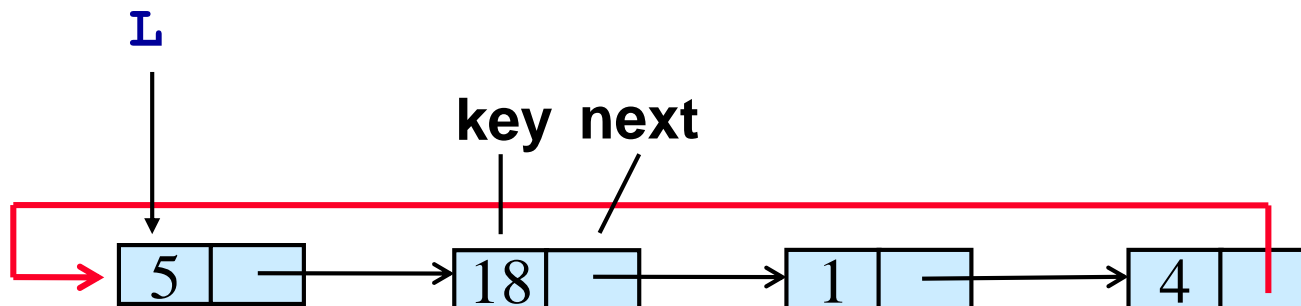

Liste Puntate Circolare Doppia

Una **Liste Circolare** puntata è un insieme dinamico in cui in cui ogni elemento ha:

- una chiave (*key*)
- un riferimento (*next*) all'elemento successivo dell'insieme
- un riferimento (*prev*) all'elemento prec-dente dell'insieme.

L'ultimo elemento ha un riferimento (*prev*) alla testa della lista, il primo ha un riferimento (*next*) alla coda della lista

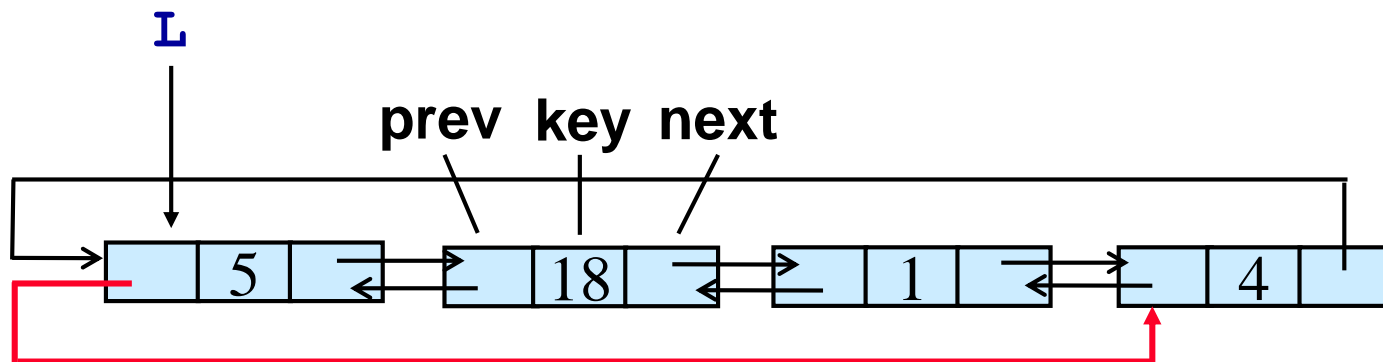

Operazioni su Liste Puntate Doppie

```
Algoritmo Lista-cerca-iter( $L, k$ )  
   $x = L$   
  WHILE  $x \neq \text{NIL}$  and  $\text{key}[x] \neq k$   
    DO  $x = \text{next}[x]$   
  return  $x$ 
```

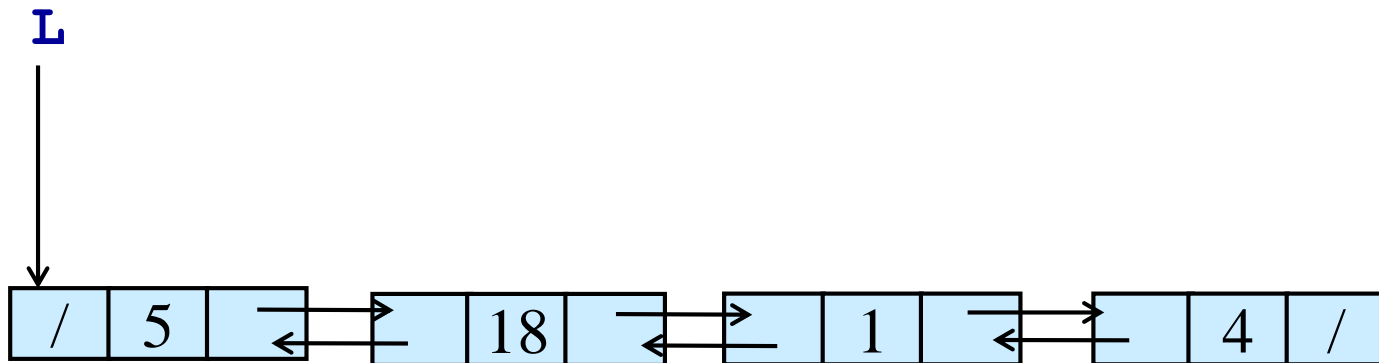

Operazioni su Liste Puntate

Algoritmo ListaD-Inserisci(L, k)

“alloca nodo elem”

key[elem]=k

next[elem]=L

IF $L \neq \text{NIL}$

THEN prev[L] = elem

L = elem

prev[L] = NIL

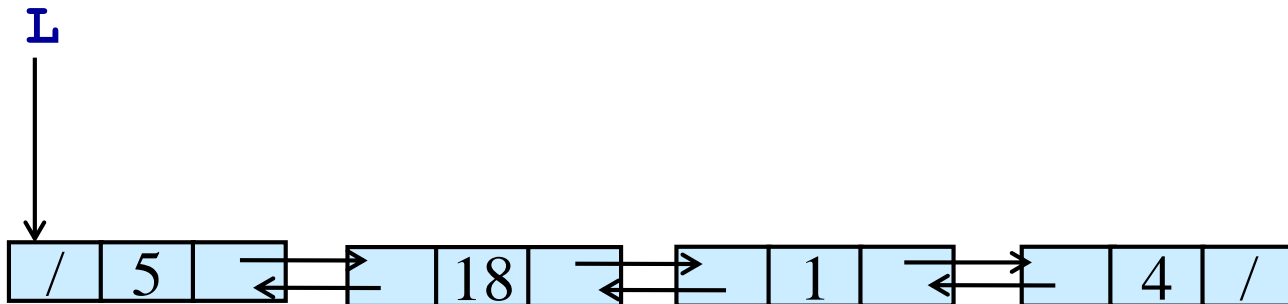

Operazioni su Liste Puntate Doppie

```
Algoritmo ListaD-Cancella(L, k)
  x = Lista-Cerca(L, k)
  IF prev[x] ≠ NIL
    THEN next[prev[x]] = next[x]
    ELSE L = next[x]
  IF next[x] ≠ NIL
    THEN prev[next[x]] = prev[x]
  "dealloca x"
```

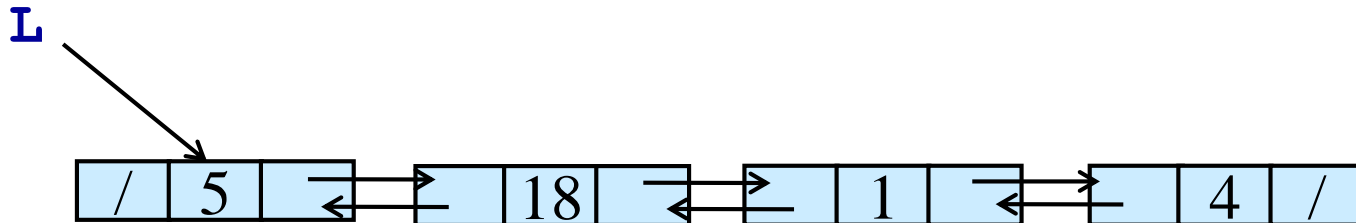

Operazioni su Liste Puntate Doppie

```
Algoritmo ListaD-canc(L,k)
  x = Lista-Cerca-ric(L,k)
  IF x ≠ NIL THEN
    IF next[x] ≠ NIL
      THEN prev[next[x]] = prev[x]
    IF prev[x] ≠ NIL
      THEN next[prev[x]] = next[x]
      ELSE L = prev[x]
    "dealloca x"
  return L
```

...

```
L = ListaD-canc(L,k)
```

...



Liste con Sentinella

La **Sentinella** è un elemento **fittizio** $Nil[L]$ che permette di realizzare le operazioni di modifica di una lista puntata in modo più semplice.

$Nil[L]$ viene inserito tra la testa e la coda della lista.

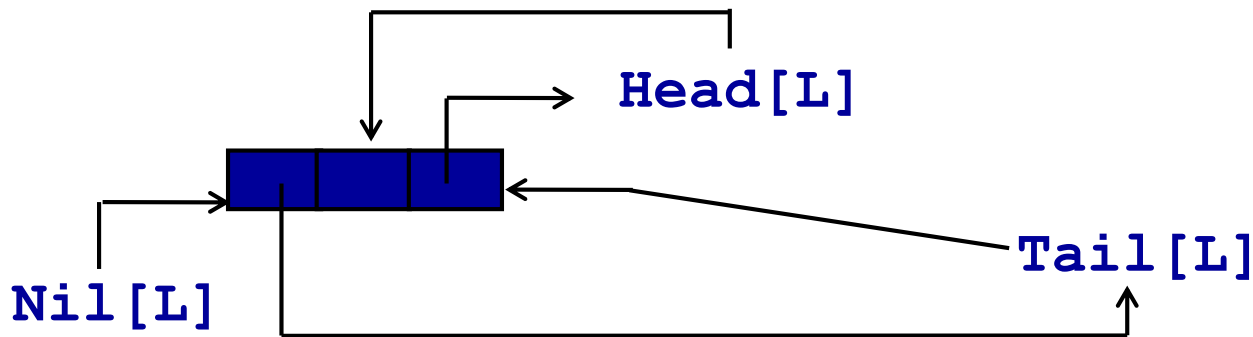

Liste con Sentinella

La **Sentinella** è un elemento **fittizio** $Nil[L]$ che permette di realizzare le operazioni di modifica di una lista puntata in modo più semplice.

$Nil[L]$ viene inserito tra la testa e la coda della lista. ($Head[L]$ può essere sostituito con un puntatore a $Nil[L]$)

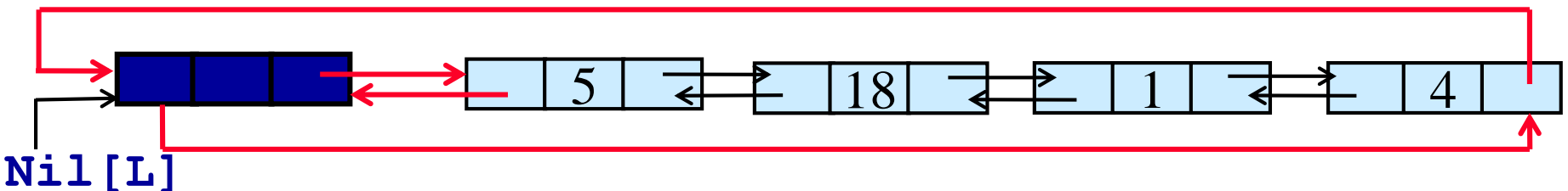
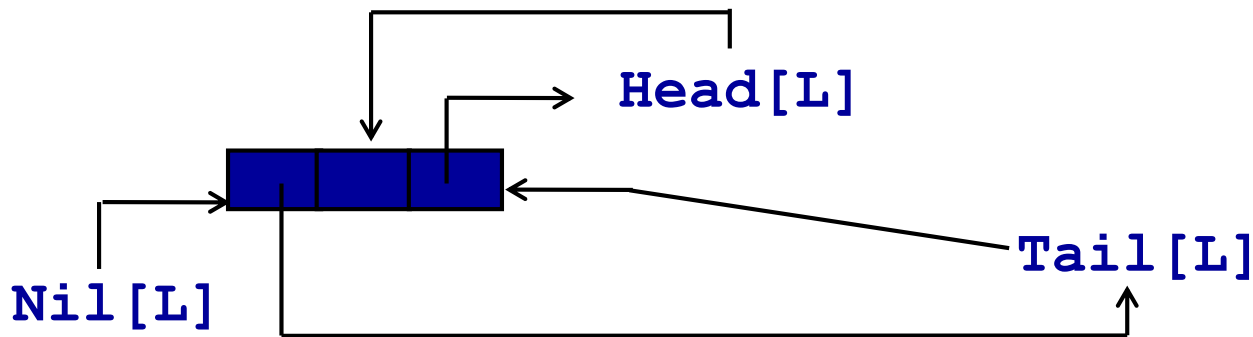

Liste con Sentinella

`Nil[L]` viene inserito tra la testa e la coda della lista.

`Nil[L]` da sola rappresenta la lista vuota (viene sostituito ad ogni occorrenza di **`NIL`**)

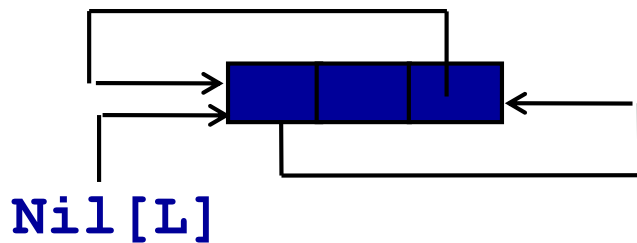

Liste con Sentinella

$Nil[L]$ viene inserito tra la testa e la coda della lista.

Questo trasforma una *lista (doppia)* in una *lista (doppia) circolare*

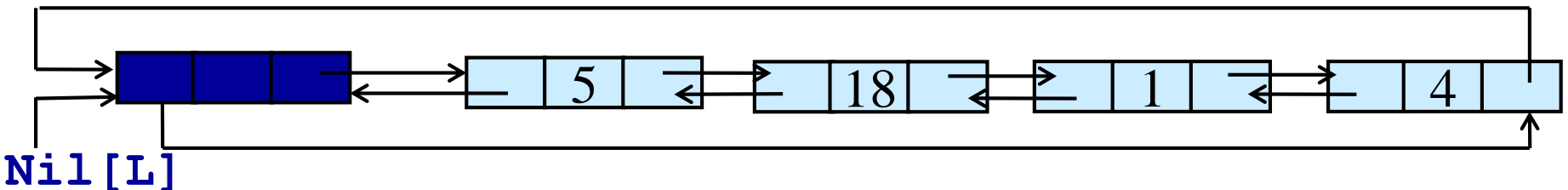
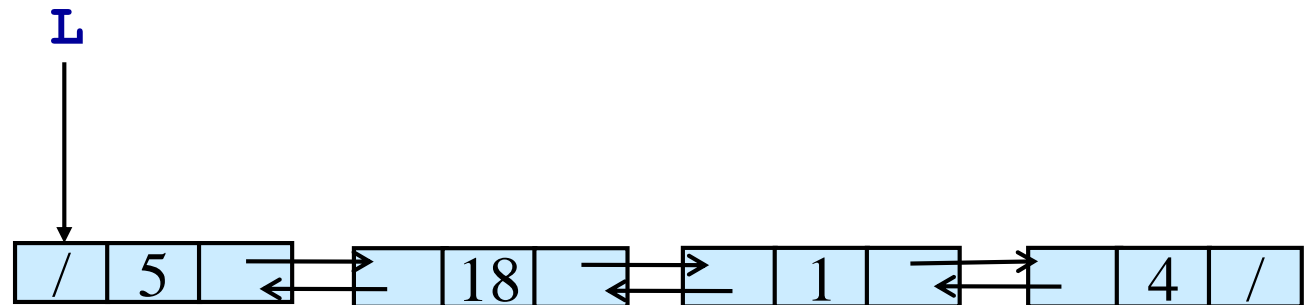

Liste con Sentinella

- La **Sentinella** è un elemento **fittizio** $Nil[L]$ che permette di realizzare le operazioni di modifica di una lista puntata in modo più semplice.

Perché non è più necessario preoccuparsi dei **casi limite** (ad esempio **cancellazione in testa/coda**)

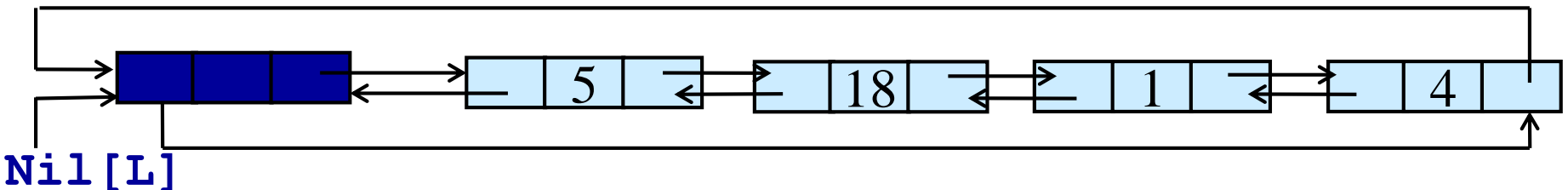

Operazioni su Liste con Sentinella

```
Algoritmo Lista-Cancella' (L, k)
  x = Lista-Cerca' (L, k)
  next[prev[x]] = next[x]
  prev[next[x]] = prev[x]
```

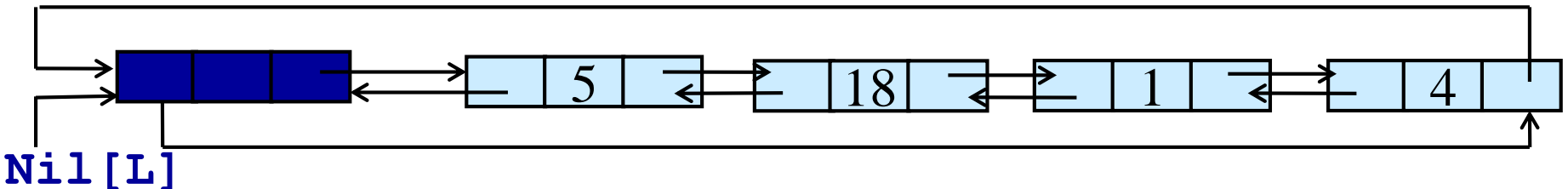

Operazioni su Liste con Sentinella

Algoritmo Lista-Cancella' (L, k)

$x = \text{Lista-Cerca}' (L, k)$

$\text{next}[\text{prev}[x]] = \text{next}[x]$

$\text{prev}[\text{next}[x]] = \text{prev}[x]$

Algoritmo Lista-Inserisci' (L, x)

$\text{next}[x] = \text{next}[\text{Nil}[L]]$

$\text{prev}[\text{next}[\text{Nil}[L]]] = x$

$\text{next}[\text{Nil}[L]] = x$

$\text{prev}[x] = \text{Nil}[L]$

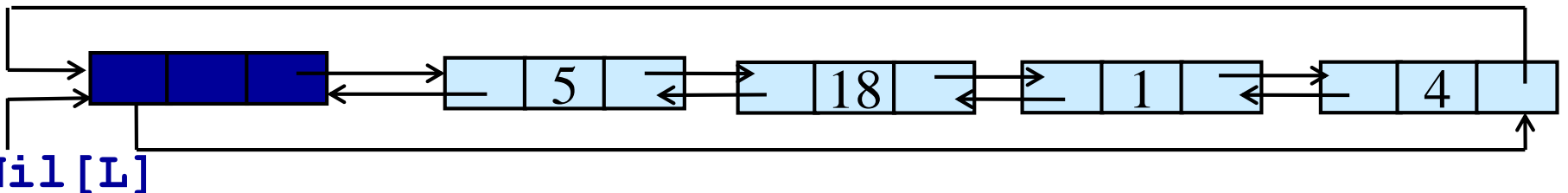

Operazioni su Liste con Sentinella

```
Algoritmo Lista-Cancella' (L, k)
```

```
  x = Lista-Cerca' (L, k)
```

```
  if x = Nil[L] then return
```

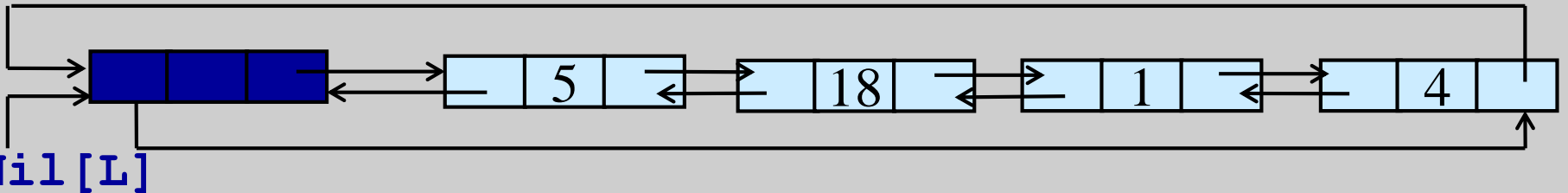

```
  next[x] = next[Nil[L]]
```

```
  prev[next[Nil[L]]] = x
```

```
  next[Nil[L]] = x
```

```
  prev[x] = Nil[L]
```

```
Algoritmo Lista-Cerca' (L, k)
```

```
  x = next[Nil[L]]
```

```
  WHILE x ≠ Nil[L] and key[x] ≠ k
```

```
    DO x = next[x]
```

```
  return x
```

Liste LIFO e FIFO

Tramite le liste puntate e loro varianti è possibile realizzare ad esempio implementazioni generali di:

- **Stack** come liste LIFO
- **Code** come liste FIFO (necessita in alcuni casi l'aggiunta di un **puntatore** alla **coda** della lista)

Esercizio: Pensare a quali tipi di lista sono adeguati per i due casi e riscrivere le operazioni corrispondenti

Alberi

Una Albero è un insieme dinamico che

- è *vuoto* oppure
- è composto da $k+1$ *insiemi disgiunti* di nodi:
 - un insieme di cardinalità uno, detto *nodo radice*
 - k alberi, ciascuno dei quali è detto *sottoalbero i -esimo* della radice (dove $1 \leq i \leq k$)
- Un tale albero si dice albero di *grado k*
- Quando $k=2$, l'albero si dice **binario**

Visita di Alberi

Gli alberi possono essere visitati (o attraversati) in diversi modi:

- **Visita in Preordine**: prima si visita il nodo e poi i suoi sottoalberi;
- **Visita Inordine (se binario)**: prima si visita il sottoalbero sinistro, poi il nodo e infine il sottoalbero destro;
- **Visita in Postordine** : prima si visitano i sottoalberi, poi il nodo.

Visita di Alberi

Gli alberi possono essere visitati (o attraversati) in diversi modi:

Visita in Profondità: *si visitano tutti i nodi lungo un percorso, poi quelli lungo un altro percorso, etc.*

Visita in Ampiezza: *si visitano tutti i nodi a livello 0, poi quelli a livello 1, ..., poi quelli a livello h*

Visita di Alberi Binari: in profondità preordine

```
Visita-Preordine (T)
  IF T ≠ NIL THEN
    "vista T"
    Visita-Preordine (T->sx)
    Visita-Preordine (T->dx)
```

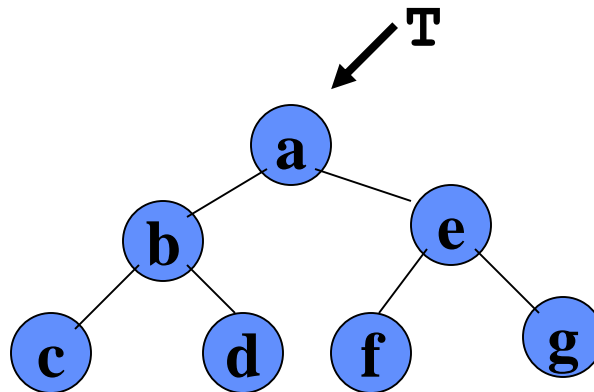
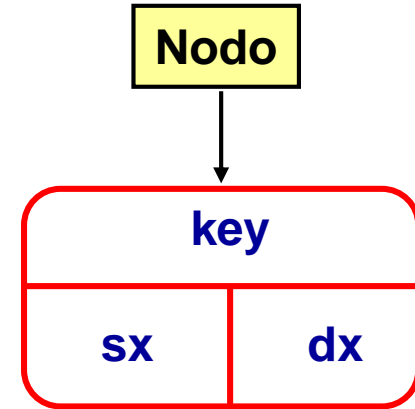

Sequenza: a b c d e f g

Visita di Alberi Binari: in profondità inordine

```
Visita-Inordine (T)
```

```
IF T  $\neq$  NIL THEN
```

```
  Visita-Inordine (T->sx)
```

```
  "vista T"
```

```
  Visita-Inordine (T->dx)
```

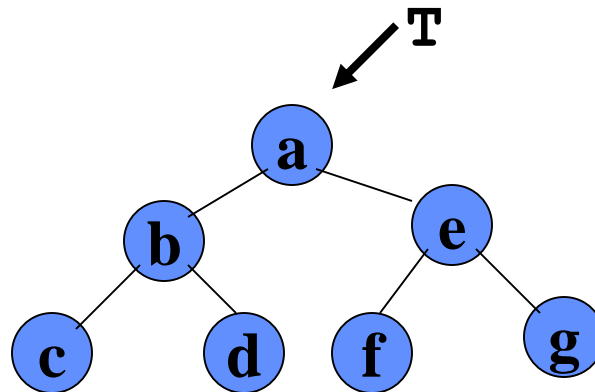

Sequenza: c b d a f e g

Visita di Alberi Binari: in profondità postordine

Visita-Postordine (T)

IF T \neq NIL THEN

Visita-Postordine (T->sx)

Visita-Postordine (T->dx)

"vista T"

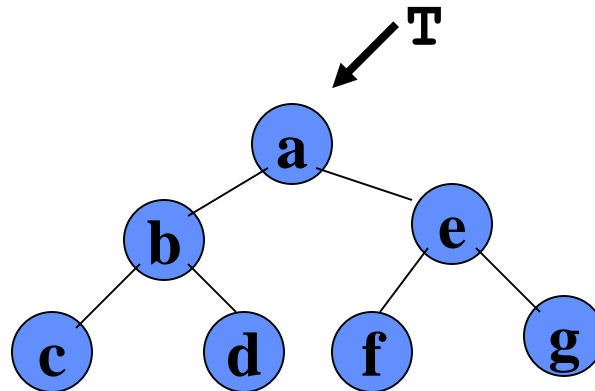

Sequenza: c d b f g e a

Visita Preorder Iterativa

```
Visita-preorder-iter(T)
  stack = NIL
  curr = T
  WHILE (stack ≠ NIL OR curr ≠ NIL) DO
    IF (curr ≠ NULL) THEN /* Discesa sx */
      "vista curr"
      push(stack, curr)
      curr = curr->sx
    ELSE /* Discesa dx */
      curr = top(stack)
      pop(stack)
      curr = curr->dx
```

Visita Inorder Iterativa

```
Visita-inorder-iter(T)
```

```
  stack = NIL
```

```
  curr = T
```

```
  WHILE (stack ≠ NIL OR curr ≠ NIL) DO
```

```
    IF (curr ≠ NULL) THEN /* Discesa sx */
```

```
      push(stack, curr)
```

```
      curr = curr->sx
```

```
    ELSE /* Discesa dx */
```

```
      curr = top(stack)
```

```
      pop(stack)
```

```
      "vista curr"
```

```
      curr = curr->dx
```

Visita Postorder Iterativa

```
Visita-postorder-iter(T)
```

```
  stack = NIL
```

```
  curr = T, last = NIL
```

```
  WHILE (stack ≠ NIL OR curr ≠ NIL) DO
```

```
    IF (curr ≠ NIL) THEN /* Discesa sx */
```

```
      push(stack, curr)
```

```
      curr = curr->sx
```

```
    ELSE
```

```
      curr = top(stack) /* Risalita */
```

```
      IF (curr->dx ≠ NIL AND curr->dx ≠ last) THEN
```

```
        curr = curr->dx /* Discesa dx */
```

```
      ELSE /* Risalita da dx o dx vuoto */
```

```
        "vista curr"
```

```
        last = curr
```

```
        pop(stack)
```

```
        curr = NIL
```

Visita Preorder Iterativa II

Nodo

padre

key

sx

dx

```
Visita-preorder-iter-2 (T)
```

```
curr = T
```

```
last = NIL
```

```
WHILE (curr ≠ NIL) DO
```

```
  IF last = NIL THEN
```

```
    "vista curr"
```

```
  IF (last = NIL AND curr->sx ≠ NIL) THEN
```

```
    curr = curr->sx /* Discesa sx */
```

```
  ELSE IF (last = curr->sx AND curr->dx ≠ NIL) THEN
```

```
    curr = curr->dx /* Discesa dx */
```

```
  ELSE /* Risalita da dx o dx vuoto */
```

```
    last = curr
```

```
    curr = curr->padre
```

Visita Inorder Iterativa II

Nodo

padre

key

sx

dx

```
Visita-inorder-iter-2 (T)
```

```
curr = T
```

```
last = NIL
```

```
WHILE (curr ≠ NIL) DO
```

```
  IF (last = NIL AND curr->sx ≠ NIL) THEN
```

```
    curr = curr->sx /* Discesa sx */
```

```
  ELSE IF (last = curr->sx AND curr->dx ≠ NIL) THEN)
```

```
    "vista curr"
```

```
    curr = curr->dx /* Discesa dx */
```

```
  ELSE /* Risalita da dx o dx vuoto */
```

```
    last = curr
```

```
    curr = curr->padre
```

Visita Postorder Iterativa II

Nodo

padre

key

sx

dx

```
Visita-postorder-iter-2 (T)
```

```
curr = T
```

```
last = NIL
```

```
WHILE (curr ≠ NIL) DO
```

```
  IF (last = NIL AND curr->sx ≠ NIL) THEN
```

```
    /* Discesa sx */
```

```
    curr = curr->sx
```

```
  ELSE IF (last = curr->sx AND curr->dx ≠ NIL) THEN)
```

```
    /* Discesa dx */
```

```
    curr = curr->dx
```

```
  ELSE /* Risalita da dx o dx vuoto */
```

```
    "vista curr"
```

```
    last = curr
```

```
    curr = curr->padre
```

Visita di Alberi k -ari: in ampiezza

Visita-Ampiezza (T)

IF T \neq NIL THEN

“crea la coda vuota Q di **dimensione** $\left\lceil \frac{(k-1)n}{k} \right\rceil$ ”

Accoda (Q, T)

REPEAT

P = Estrai-da-Coda (Q)

“**visita P**”

FOR “ogni figlio F di P da sinistra”

DO Accoda (Q, F)

UNTIL Coda-Vuota (Q)

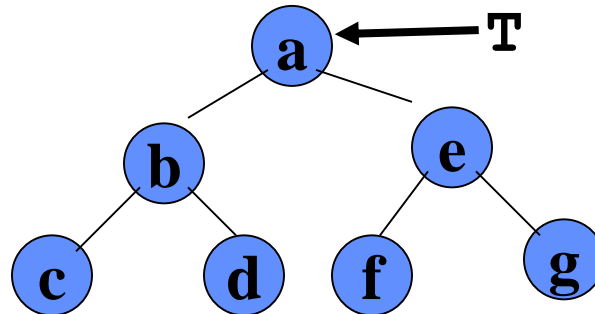

Sequenza: **a b e c d f g**

Implementazione di Alberi Binari

Come è possibile *implementare strutture dati puntate di tipo *Albero?**

Gli alberi possono essere implementati facilmente utilizzando *tecniche simili* a quelle che impieghiamo *per implementare liste puntate*.

Se non abbiamo a disposizione puntatori, si possono utilizzare ad esempio *opportuni array*, simulando il meccanismo di gestione della memoria (*allocazione, deallocazione*)

Implementazione di Alberi Binari

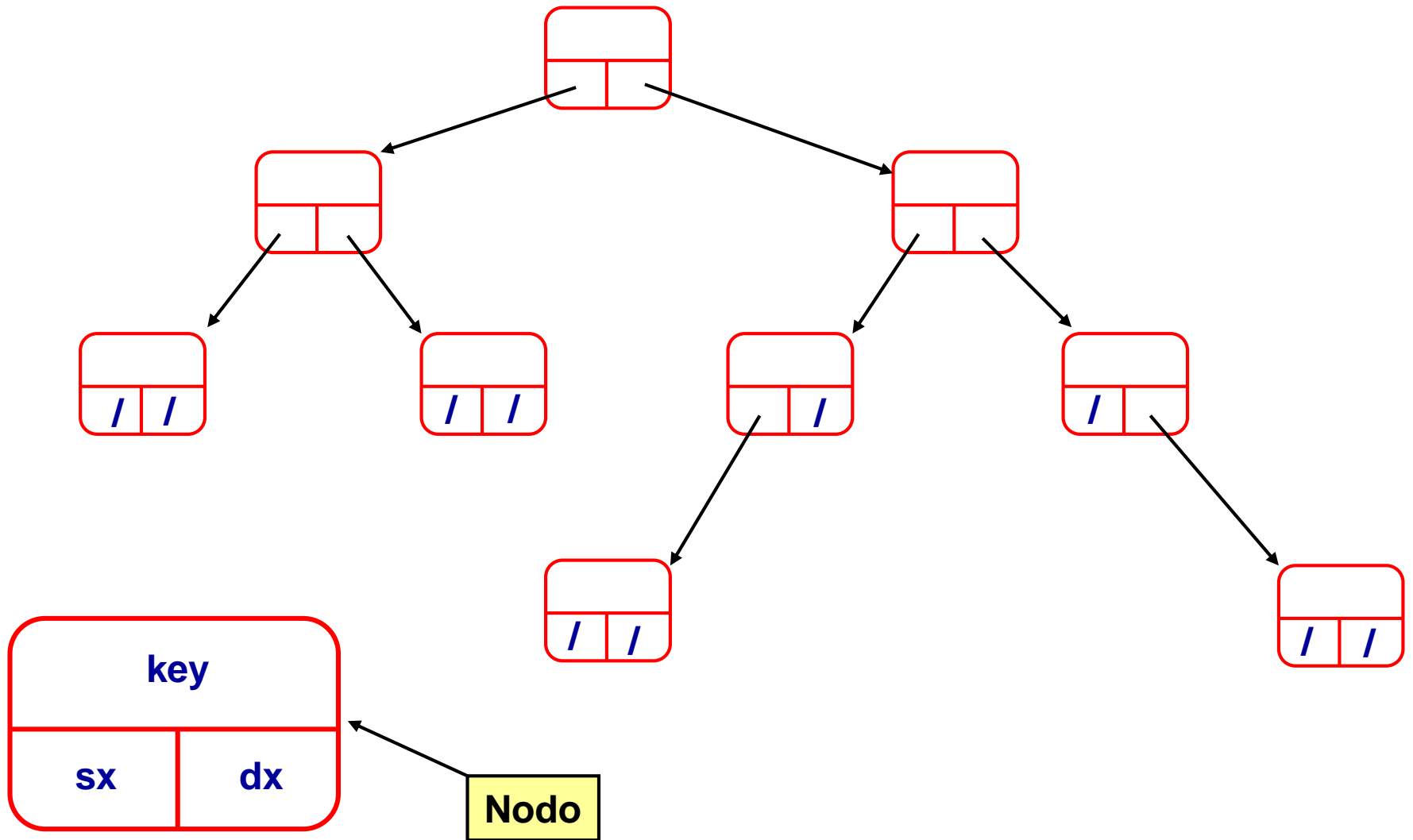

Ricerca in un albero binario

```
tree Search_Tree (T, k)
  if (T = NIL) then
    ris = NIL;
  else
    if (Key[T] = k) then
      ris = T;
    else
      ris = Search_Tree (T->sx, k) ;
      if (ris = NIL) then
        ris = Search_Tree (T->dx, k) ;
  return ris;
```

*Indipendentemente dalla forma dell'albero, il **tempo di ricerca** è chiaramente **lineare** nel numero di nodi dell'albero nel caso peggiore (es. se la chiave non è presente).*

Implementazione di Alberi Arbitrari

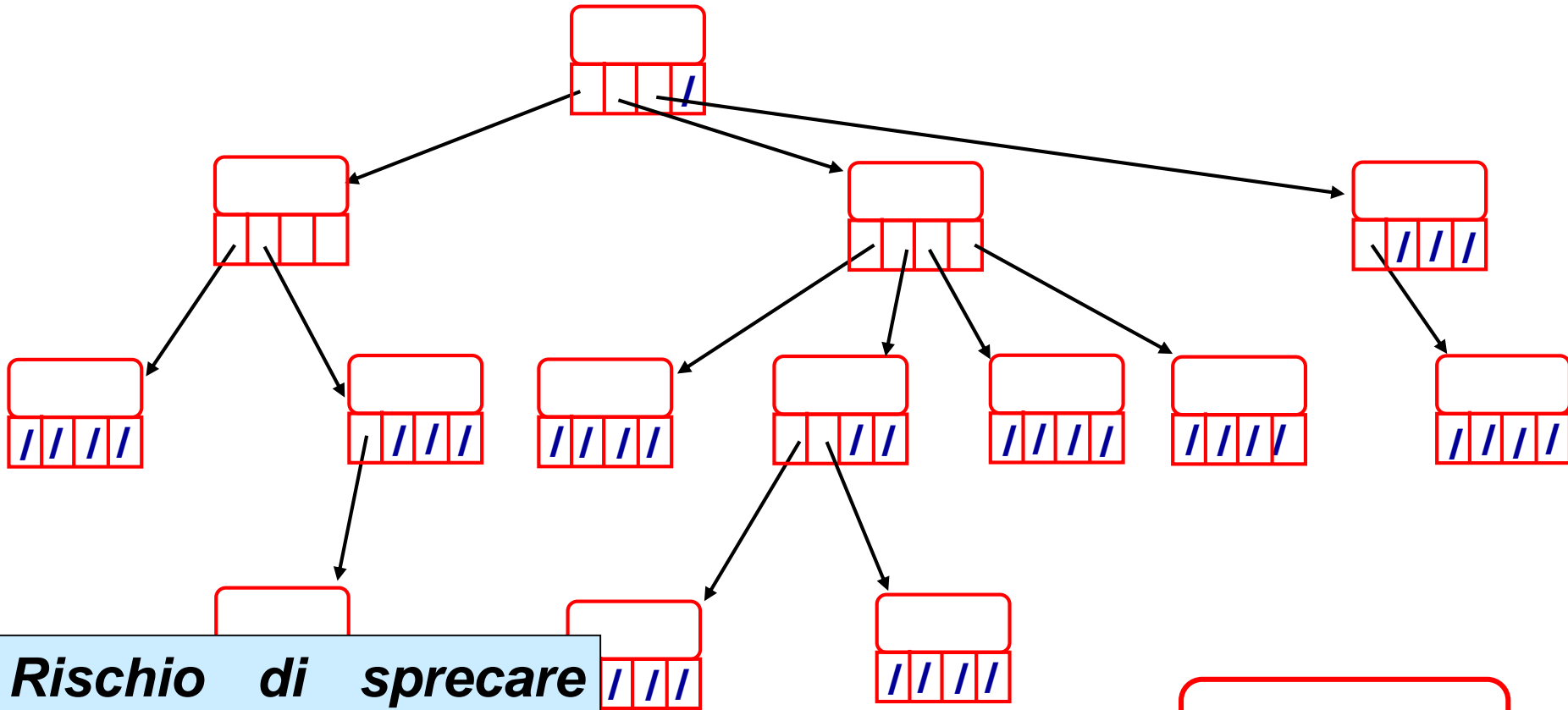

Rischio di sprecare memoria se molti nodi hanno grado minore del grado massimo k .

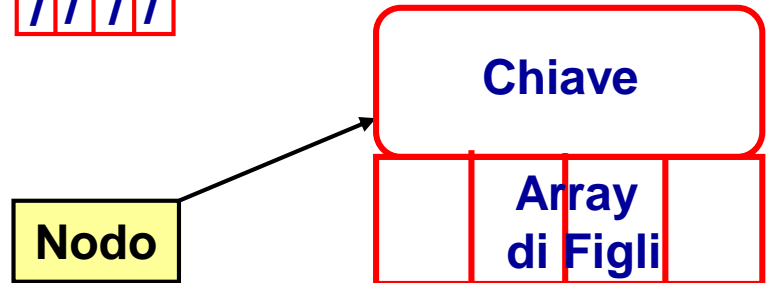

Ricerca in un albero generico

```
tree Search_Tree(T,k)
  if (T = NIL) then
    ris = NIL;
  else if (Key[T] = k) then
    ris = T;
  else
    i = Next_Son(T,0);
    while (i ≠ 0) do
      ris = Search_Tree(son[T][i],k);
      if (ris = NIL) then
        i = Next_Son(T,i);
      else
        i = 0;
    return ris;
```

```
int Next_Son(T,idx)
  figlio = idx + 1;
  while (figlio ≤ MAX_SONS AND
        son[T][figlio] = NIL) do
    figlio = figlio + 1;
  if (figlio ≤ MAX_SONS)
    return figlio;
  else
    return 0;
```

Assumendo gli indici dell'array `son[T]` da 1 a `k`

Implementazione di Alberi Arbitrari

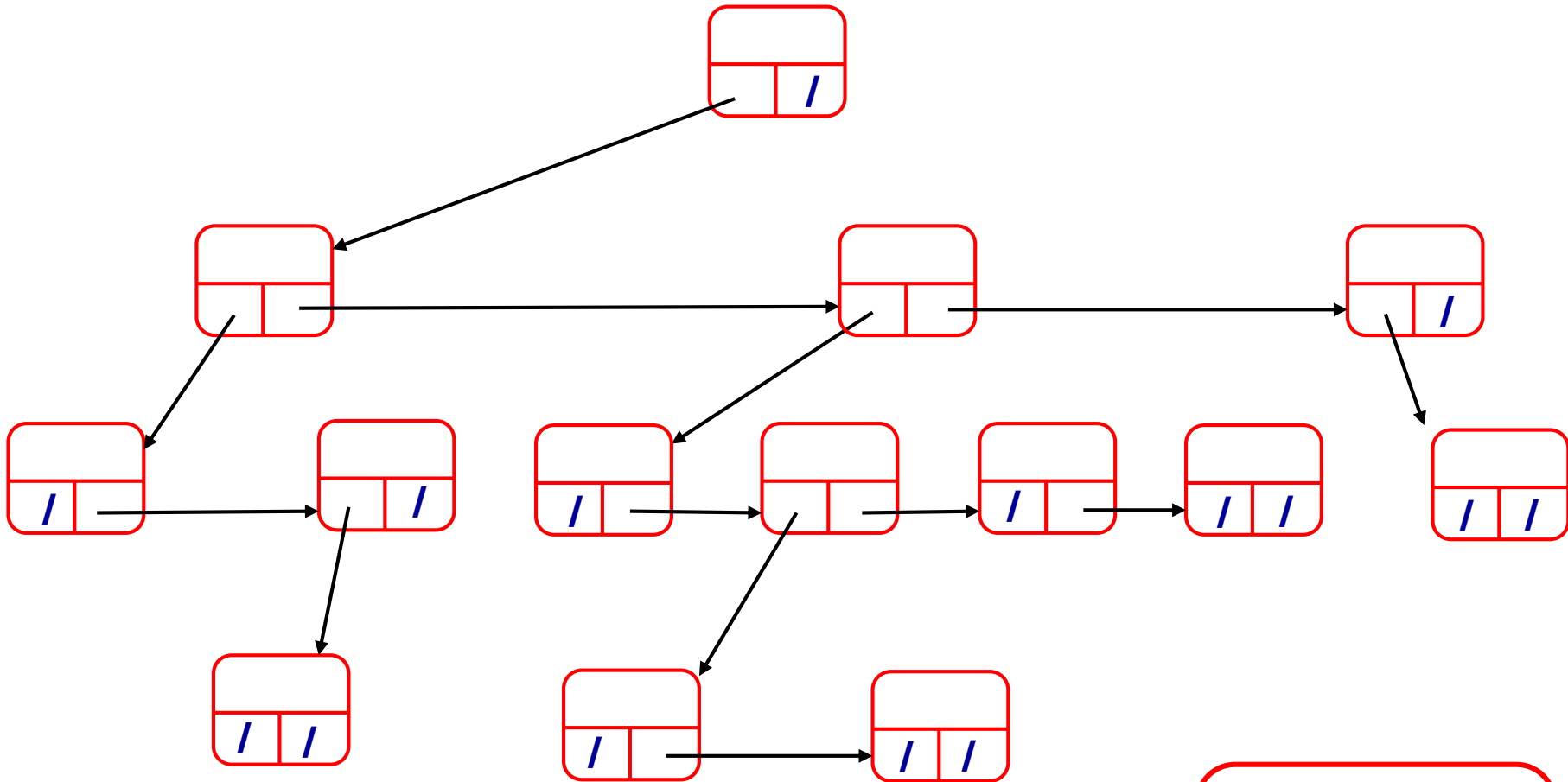

Soluzione: usare una lista di figli (*fratelli*).

Nodo



Ricerca in un albero generico (basata su ricerca in alberi binari)

```
tree Search_Tree (T, k)
  if (T = NIL) then
    ris = NIL;
  else
    if (Key[T] = k) then
      ris = T;
    else
      ris = Search_Tree (T->sx, k) ;
      if (ris = NIL) then
        ris = Search_Tree (T->dx, k) ;
  return ris;
```

Implementazione di Puntatori

*È possibile implementare strutture dati puntate come le Liste o gli Alberi **senza utilizzare i puntatori?***

*Alcuni linguaggi di programmazione **non ammettono puntatori** (ad esempio il **Fortran**)*

É possibile utilizzare gli stessi algoritmi che abbiamo visto fin'ora in questi linguaggi di programmazione?

Implementazione di Puntatori

È necessario **simulare il meccanismo di gestione della memoria** utilizzando le strutture dati a disposizione.

Ad esempio è possibile **utilizzare array** come **contenitori di elementi di memoria**.

Possiamo usare:

- **un array** `key[]` per contenere i **valori delle chiavi della lista**
- **un array** `next[]` per contenere i **puntatori (valori di indici) all'elemento successivo**
- **un array** `prev[]` per contenere i **puntatori (valori di indici) all'elemento precedente**

Implementazione di Puntatori

Implementazione di liste puntate doppie con tre array: `key[]`, `next[]` e `prev[]`

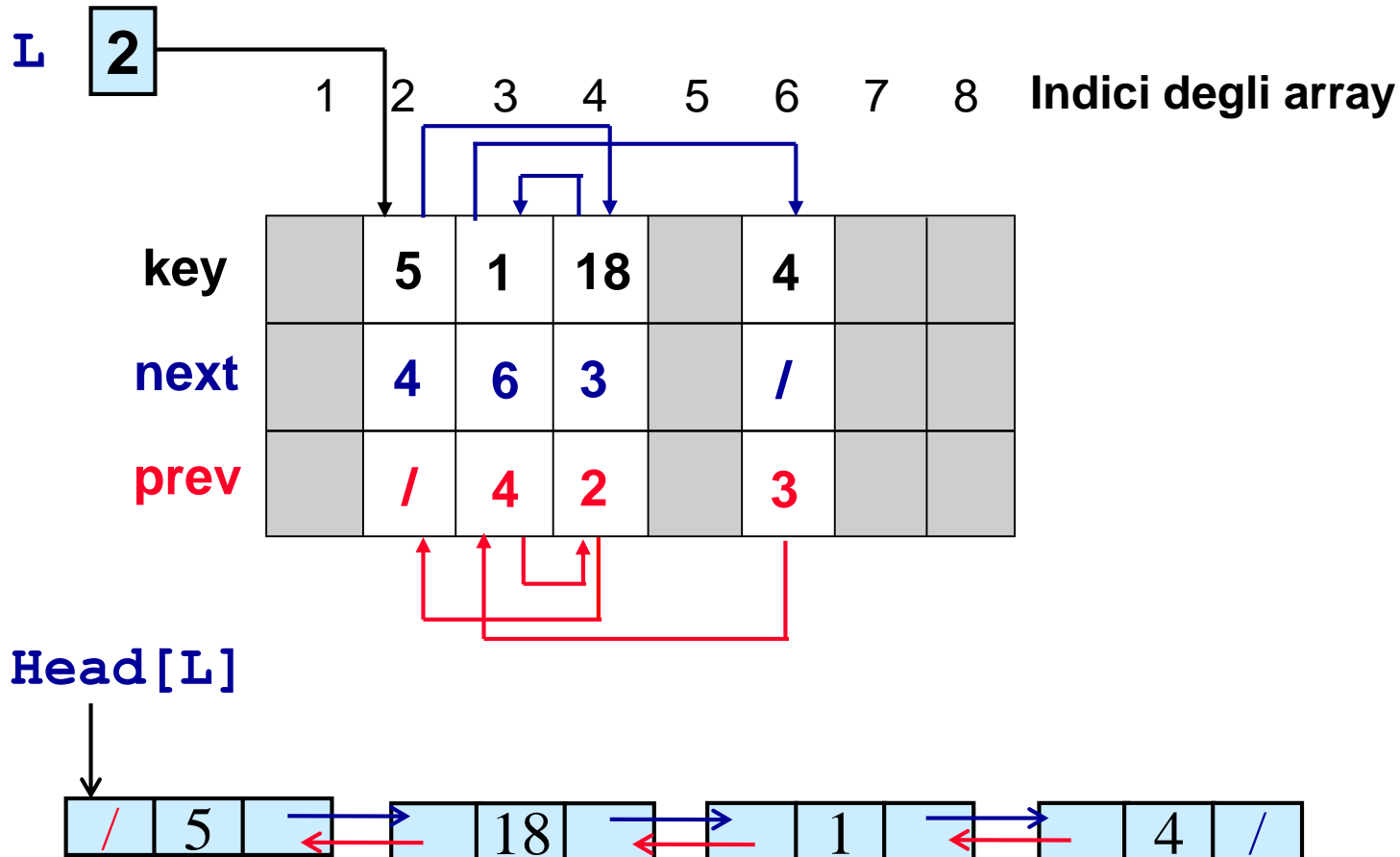

Implementazione di Puntatori

Implementazione di liste puntate doppie con tre array: `key[]`, `next[]` e `prev[]`

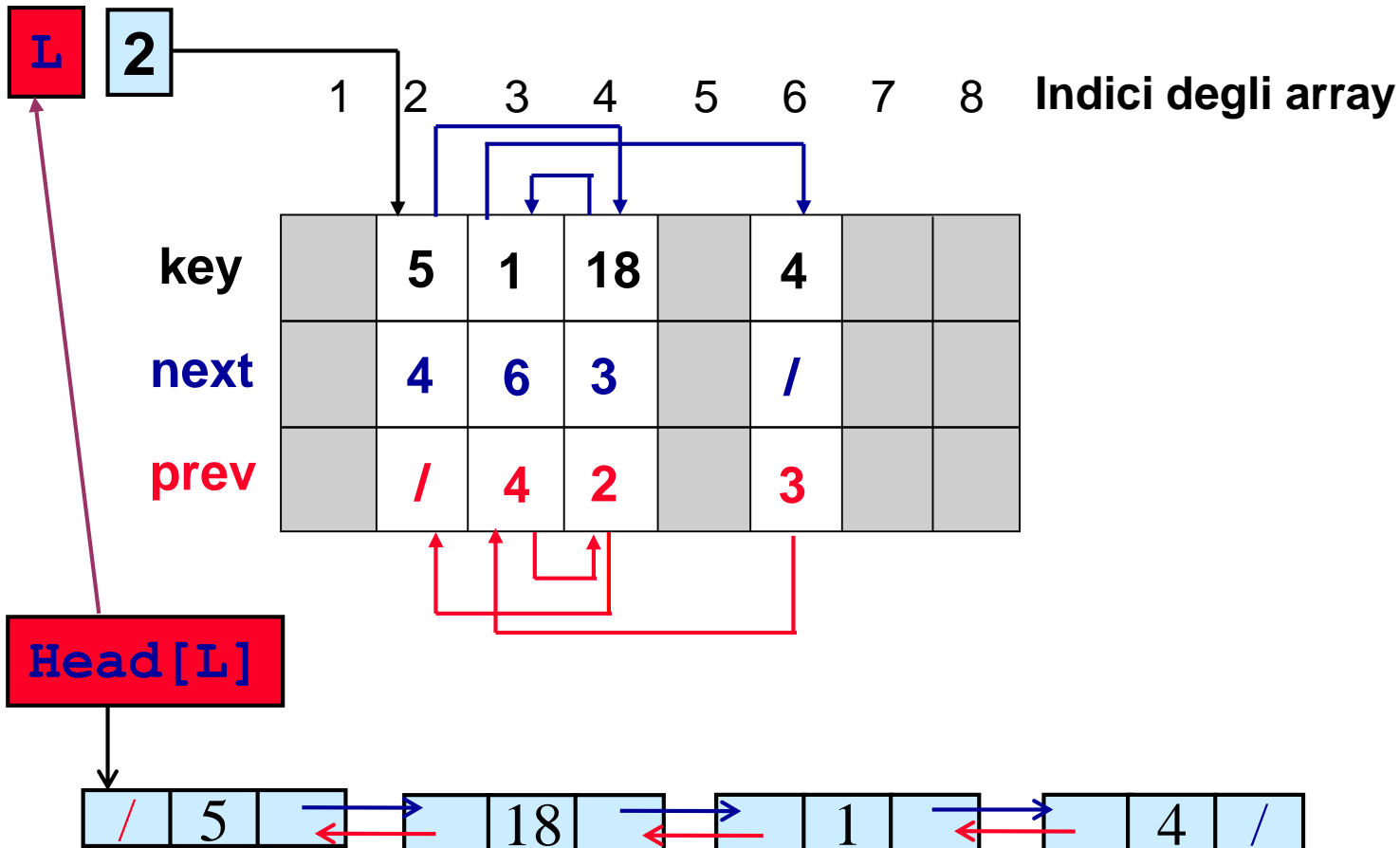

Implementazione di Puntatori

È possibile utilizzare array come contenitori di elementi di memoria.

Ma gli array hanno dimensione fissa e implementarvi strutture dinamiche può portare a sprechi di memoria

Possiamo allora sviluppare un vero e proprio meccanismo di allocazione e deallocazione degli elementi di memoria negli array.

Implementazione di Puntatori

Possiamo usare:

- **un array** `key[]` per contenere i **valori delle chiavi della lista**
- **un array** `next[]` per contenere i **puntatori (valori di indici) all'elemento successivo**
- **un array** `prev[]` per contenere i **puntatori (valori di indici) all'elemento precedente**
- e una **variabile free** per indicare l'inizio di una **lista di elementi ancora liberi (free list)**

Allocazione memoria

Implementazione di liste puntate doppie con tre array: `key[]`, `next[]` e `prev[]`, `free` è la *free list*

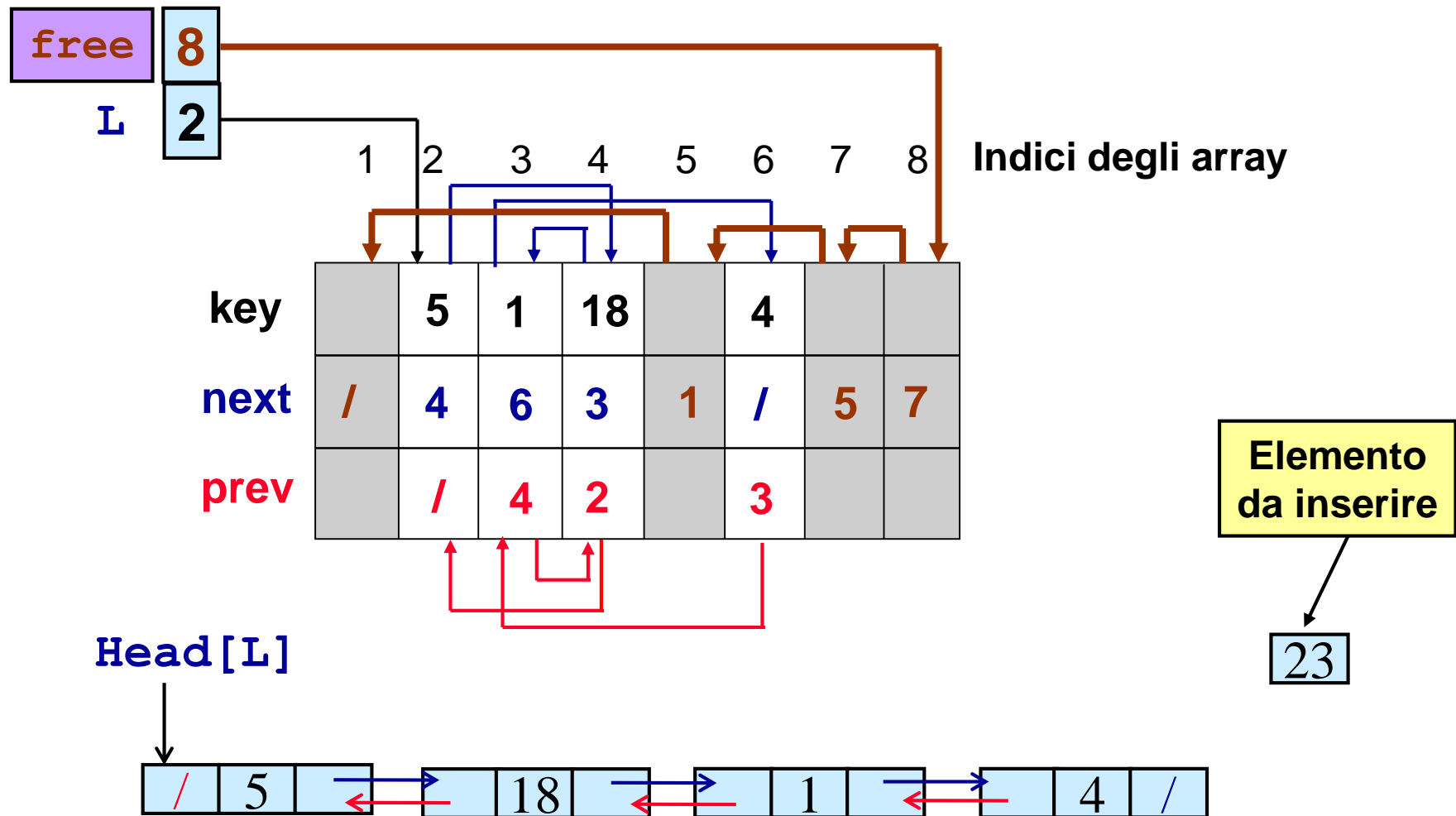

Allocazione memoria

Implementazione di liste puntate doppie con tre array: `key[]`, `next[]` e `prev[]`, `free` è la *free list*

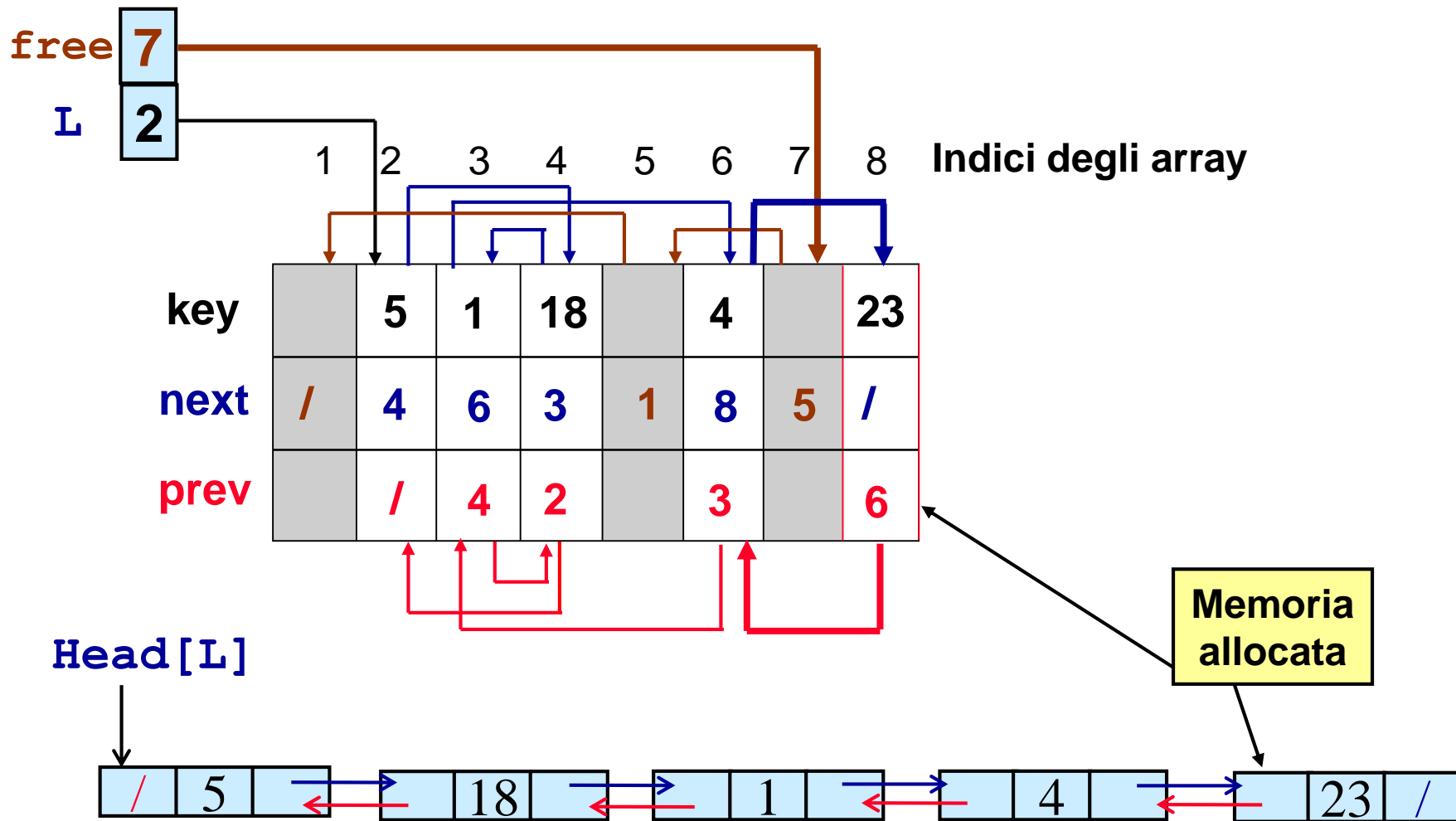

Allocazione memoria

Implementazione
array: key[], next

```

Alloca-elemento()
  IF free=NIL
    THEN ERROR "out of memory"
    ELSE x=free
        free=next[x]
        return x
    
```

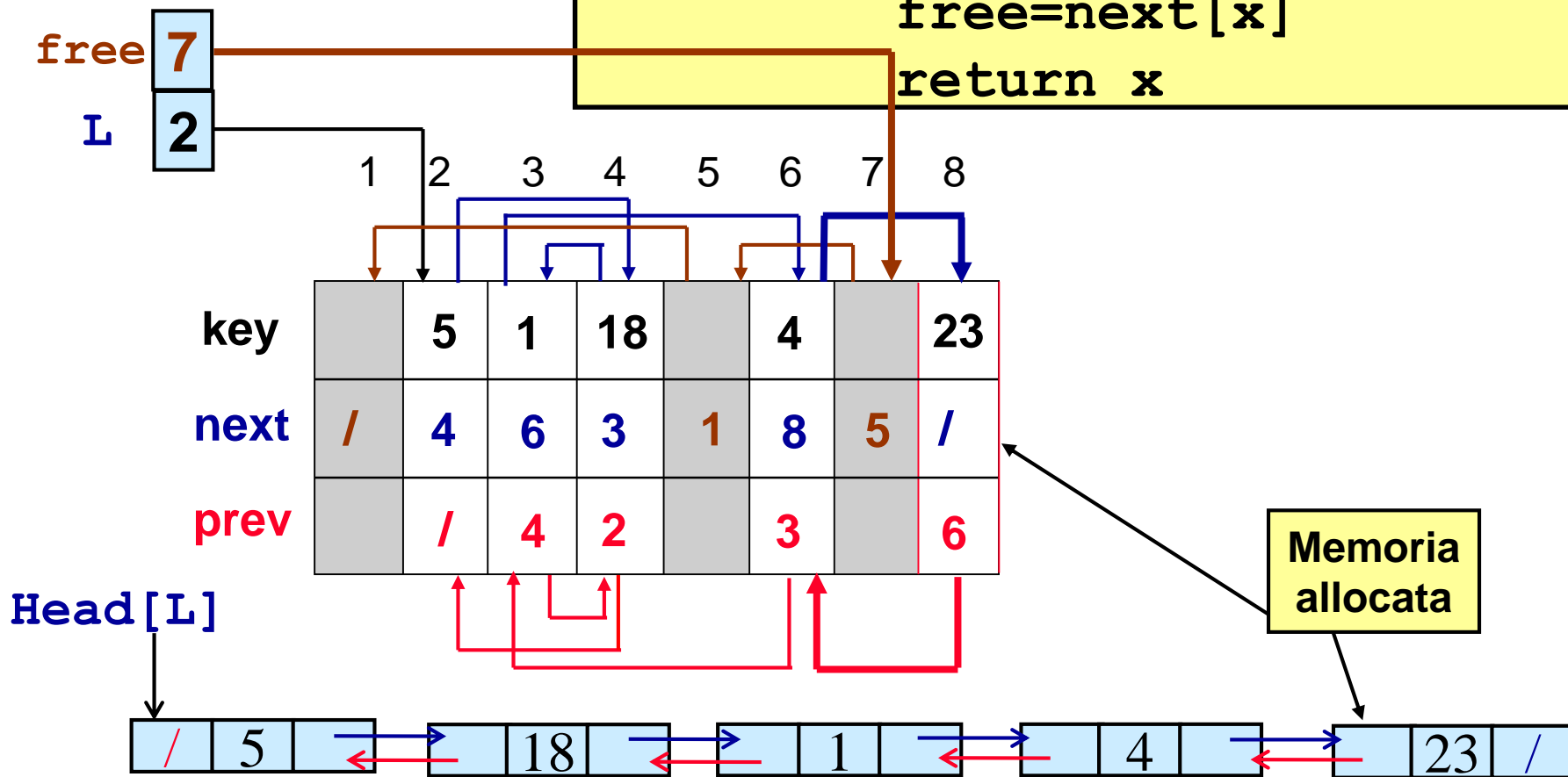

Deallocazione memoria

Implementazione di liste puntate doppie con tre array: `key[]`, `next[]` e `prev[]`, `free` è la *free list*

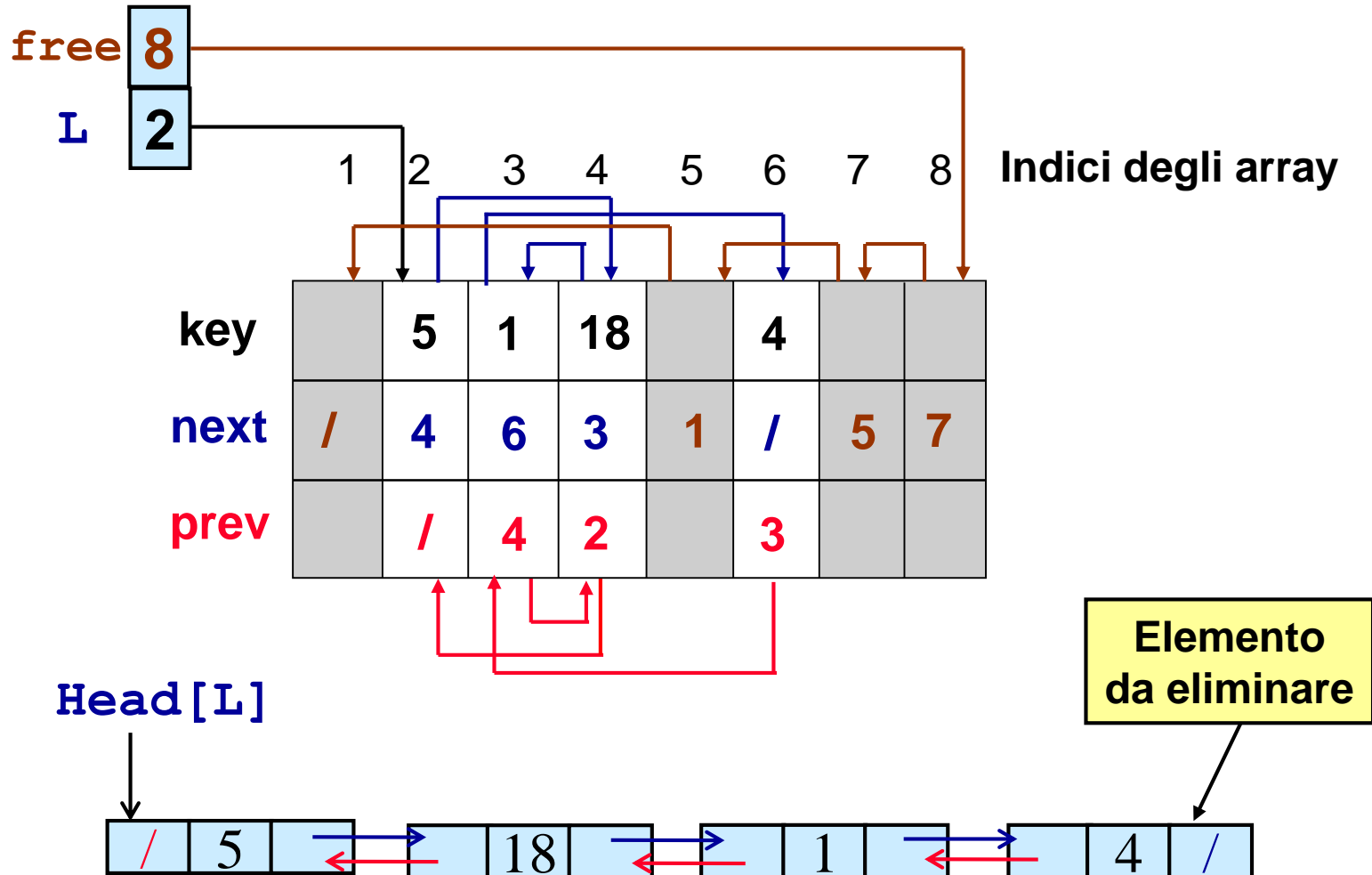

Deallocazione memoria

Implementazione di liste puntate doppie con tre array: `key[]`, `next[]` e `prev[]`, `free` è la *free list*

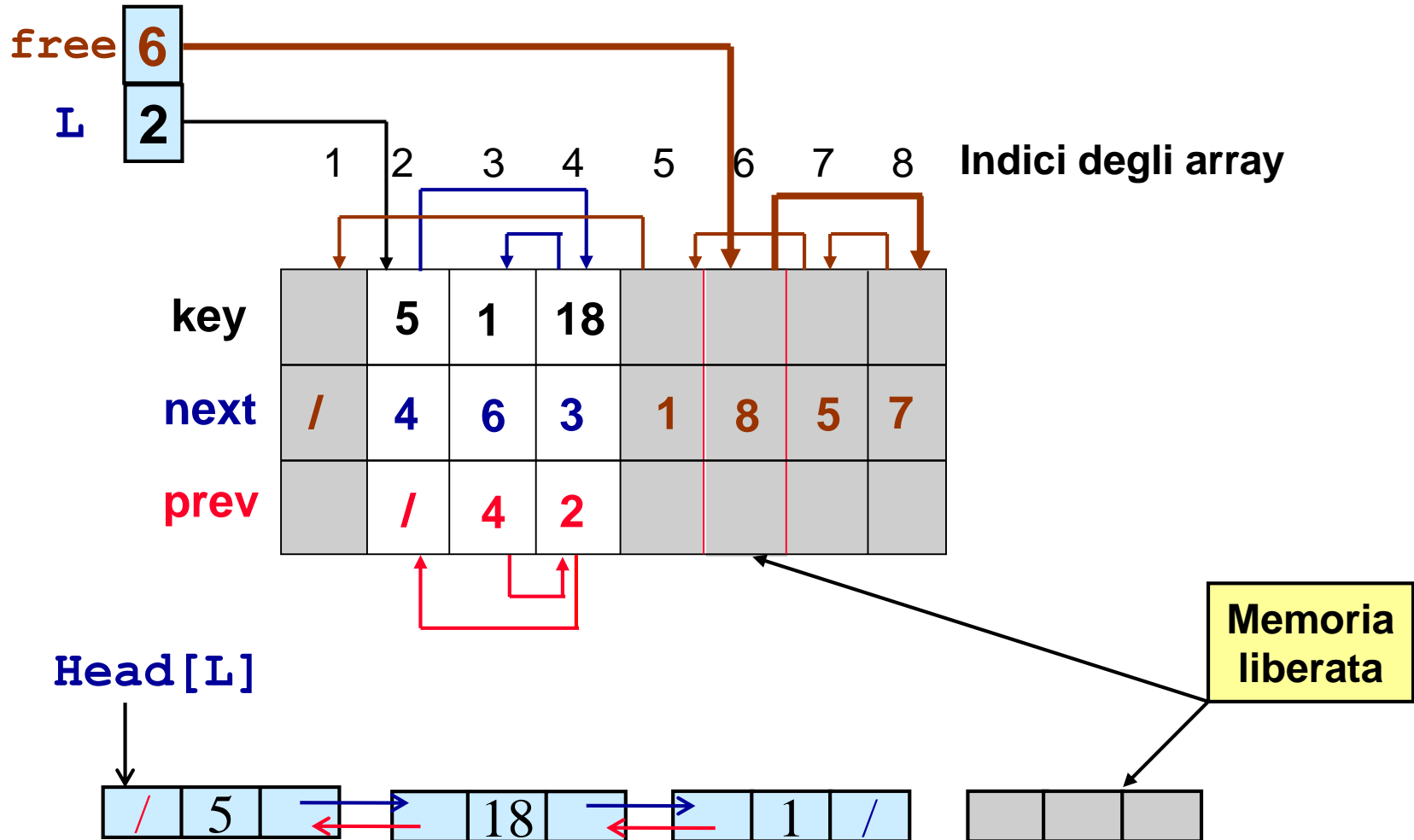

Deallocazione memoria

Implementazione di liste
array: **key[]**, **next[]** e **prev**

Dealloca-elemento (x)
next[x]=free
free=x

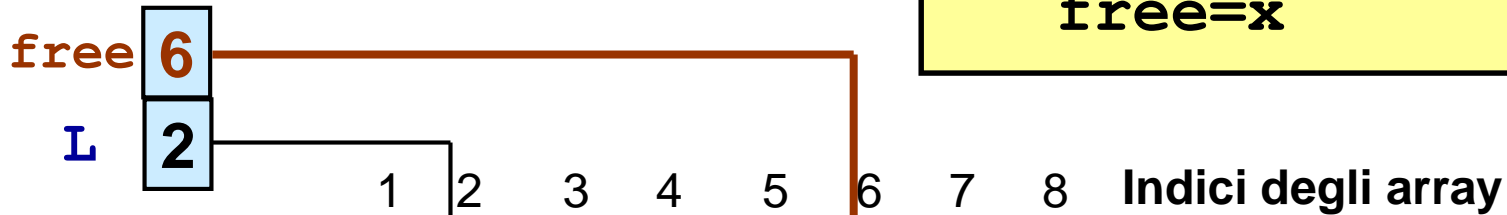

key		5	1	18				
next	/	4	6	3	1	8	5	7
prev		/	4	2				

Head[L]

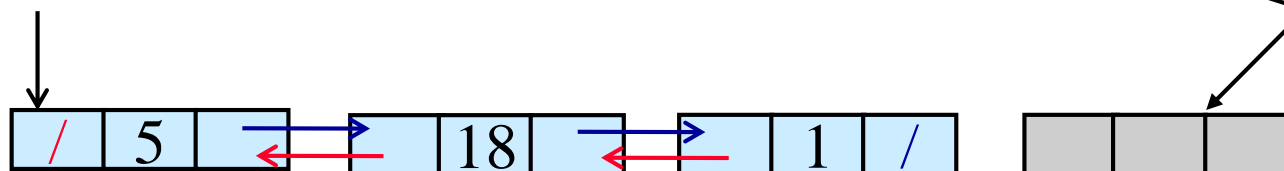

Memoria liberata